

# USM ハラー

規格サイズのチューブの幅、奥行き、高さは、下図の通りです。規格サイズのドアはハンドルマークを表示しています。寸法については、チューブの両側の角に位置する2つのボールの中心間の長さをmm単位で記載しています。

D: ドロップダウンドア  
E: エクステンションドア  
F: フリップアップドア  
G: ガラスドア



安全性に関する情報はこちらをご参考ください。  
[www.usm.com/safety](http://www.usm.com/safety)

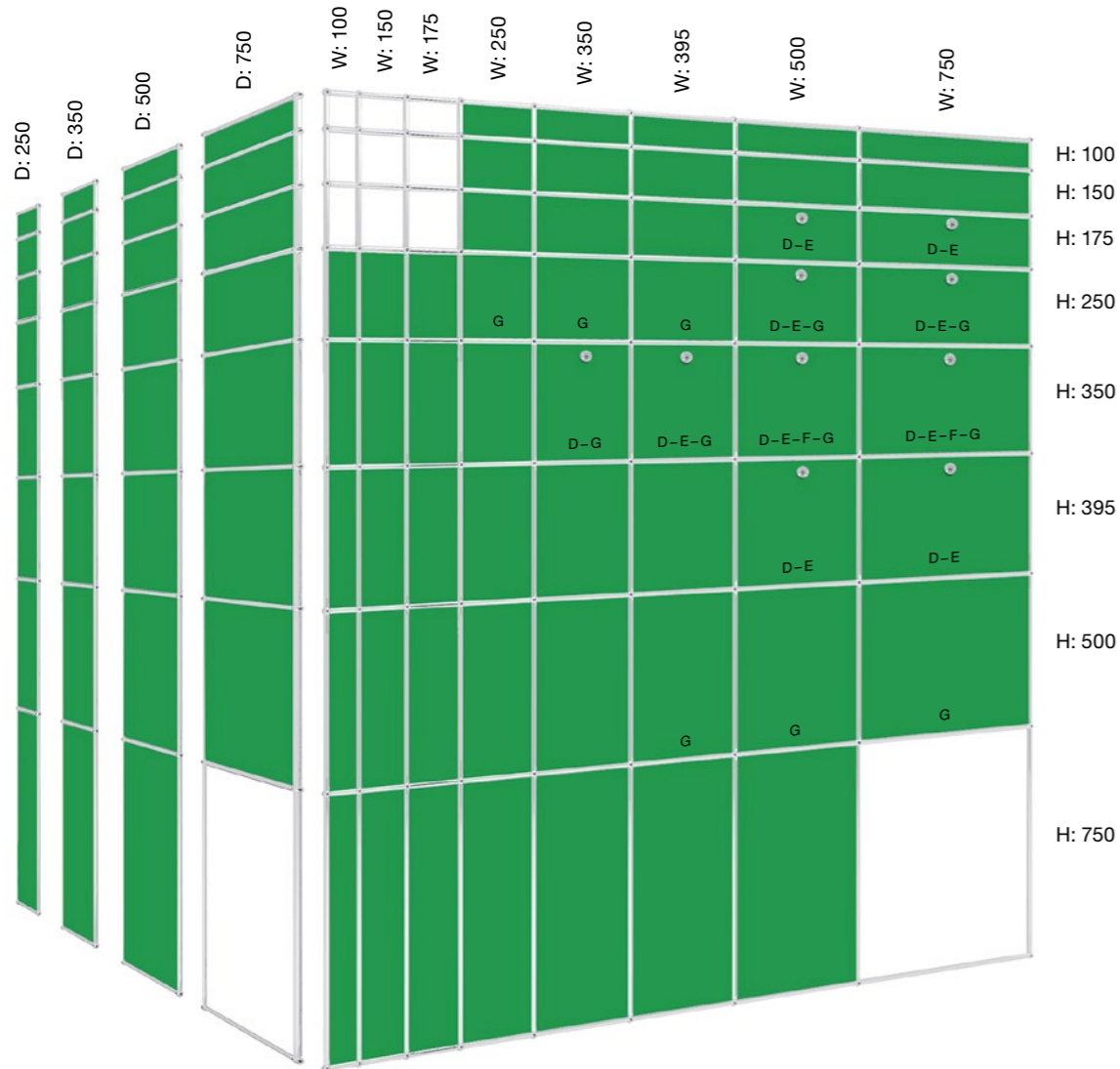
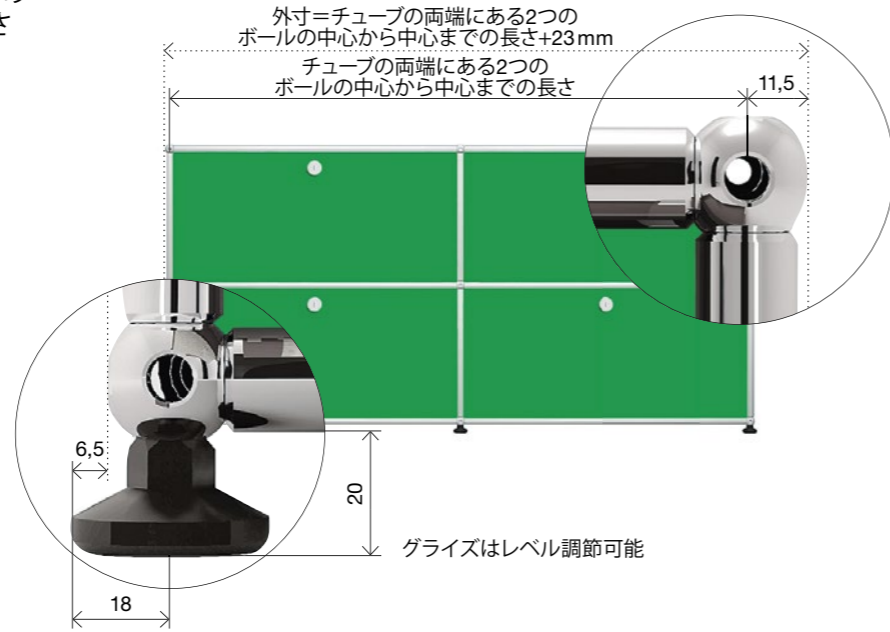

寸法は全てmm単位で記載しています

## パネル      ドア      シェルフ/ドロワー      アクセサリー

- |   |   |    |     |    |
|---|---|----|-----|----|
| 1 | 1 | 10 | 20  | 28 |
| 2 | 5 | 11 | 21  | 29 |
| 3 | 6 | 12 | 21a | 30 |
| 4 | 7 | 13 | 22  | 31 |
|   | 8 | 14 | 23  |    |
|   | 9 | 15 | 24  |    |
|   |   | 16 | 25  |    |
|   |   | 17 | 26  |    |
|   |   | 18 | 27  |    |
|   |   | 19 |     |    |
- 19: ワールド・オブ・プランツのポット設置用



\*アコースティック仕様も可能。

オンライン3Dシミュレーションツール「コンフィギュレーター」を使って理想のユニットをデザインできます。  
[www.usm.com](http://www.usm.com)



イメージ: USMハラー D500mm  
寸法は全てmm単位で記載しています

# Colours & surfaces

## メタルカラー



### メタル



## テーブルトップ



### ラミネート

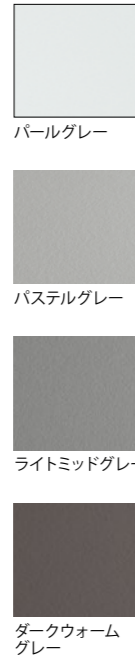

### MDF

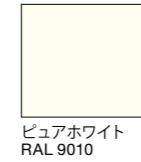

### リノリウム



### フェニックス



### 木

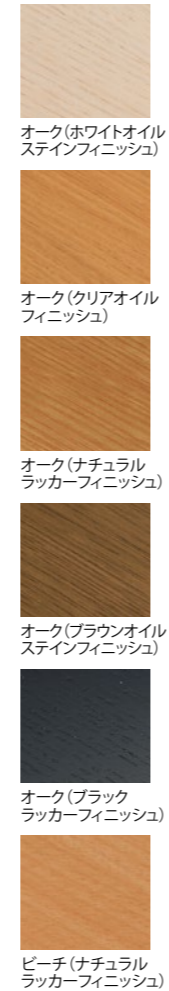

### クリアガラス



## USMプ イバシー パネル



### ファブリック パネル

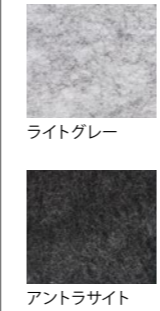

## USM イノス ボックス



### ファブリック パネル



## USMイノス ドローセット



### メタル

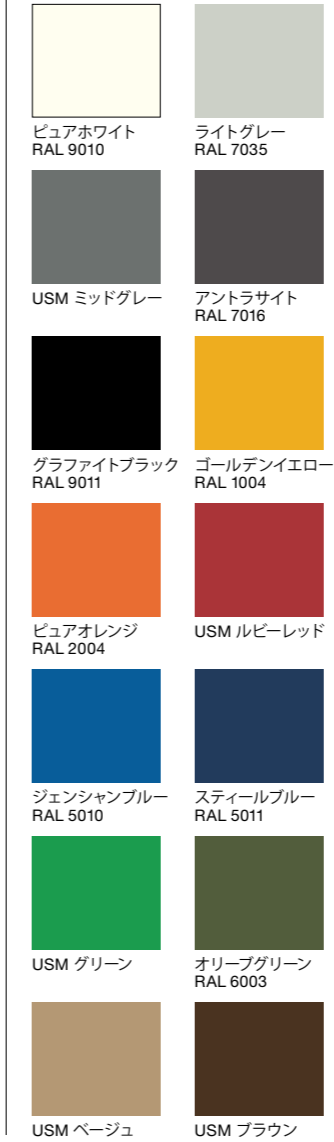

## ポット



### 陶器



## 詳細

### USM/ハラー



メタル

### USM/ハラーテーブル

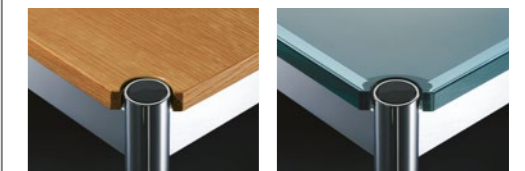
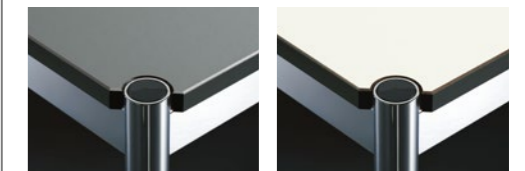
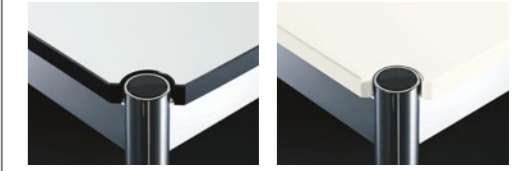

### USMキトス

\*USMキトスM/Eはガラスの天板は選択できません。

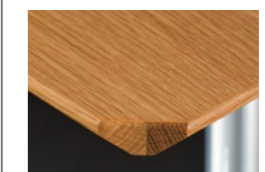
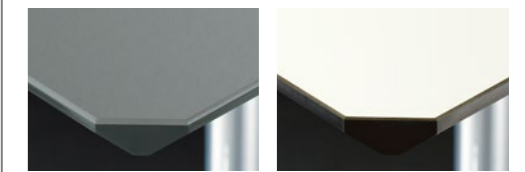
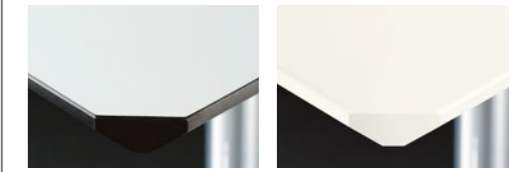

ガラスの天板は、長さ2000mmまでのUSM/ハラーテーブルにのみ使用可能です。価格や納期についてはお問合せください。

USMイノスドローセット5段(クローズ)のみ14色展開。ドローセット5段(オープン)およびドローセット10段(クローズ/オープン)は、グラファイトブラックとピュアホワイトの2色展開。