



Showroom USM Paris

# Vente de mobilier et tables d'exposition





# Précisions importantes concernant notre vente de mobilier d'exposition

- Chacun de ces meubles présente des traces d'usage plus ou moins importantes, parfois de légers coups ou rayures, mais rien qui ne gêne leur bon usage.
- Nous avons essayé d'évaluer leur état à travers un système d'évaluation à 5 points : 5/5 correspondant à un excellent état (avec quelques traces superficielles d'usage, notamment sur le dessus des meubles) et 1/5 à un meuble présentant de nombreuses marques d'utilisation, des rayures plus profondes, de légers enfoncements sur une tôle, mais qui reste fonctionnel.
- Les meubles sont sans serrures sauf précision contraire (peut-être modifié sur devis)
- La couleur du meuble est indiquée dans la description. Les dessins techniques n'étant pas parfaitement fidèles en matière de colorimétrie, vous reporter à notre brochure ou notre site pour une meilleure idée de la couleur exacte.
- Attention, dans certains cas, les compas et coulisses ne sont pas de la toute dernière version (avec amortisseurs).
- Les dimensions d'entraxe à entraxe de boule sont indiquées pour chaque module : à additionner pour obtenir les dimensions totales. Ajouter 36 mm (patins) ou 50 mm (roulettes) pour l'encombrement à la base du meuble. La profondeur du meuble est précisée généralement en bas à droite (trait oblique et nombre de 250, 350 ou 500).
- Veillez à bien vérifier les dimensions totales indiquées et à tenir compte de vos contraintes d'accès et de l'espace disponible au lieu d'installation. Les impossibilités d'accès sont susceptibles d'entraîner des frais supplémentaires de démontage et/ou de re-livraison.
- La remise individuelle proposée tient compte de leur état, et, éventuellement, d'une composition un peu originale qui sort des standards (meubles bifaces par exemple).
- Les meubles peuvent être modifiés ou complétés avec des pièces neuves (portes par exemple) sur demande et sur devis avant expédition. Prévoir un délai supplémentaire de 2-3 semaines.
- Chaque meuble sera livré propre, mais vous devrez sans doute prévoir un nettoyage final plus attentif avant de vous en servir.
- La réservation définitive d'un meuble se fait par règlement intégral à la commande.
- Les meubles sont livrés à Paris en Ile de France (dans la pièce des destinations) pour un prix forfaitaire indiqué pour chacun d'entre eux (pour commande multiple, nous consulter). Les accessoires et les meubles les plus légers (<15kgs) peuvent être mis gracieusement à votre disposition au showroom pour un click and collect.

Notre équipe se tient à votre disposition du lundi au samedi de 10h à 18h30 sans interruption, par téléphone (01.53.59.30.37) et par mail ([info.fr@usm.com](mailto:info.fr@usm.com)) pour répondre à toutes vos questions ou enregistrer votre commande.



## Meuble 77 – Marron et Beige USM

Meuble biface étroit avec 2 portes abattantes d'un côté et 3 tiroirs de l'autre. Un module ouvert sur le dessus.

- Dimensions 395 x 915 x 500 mm
- 67 kg
- Etat : 3/5
- Valeur neuve : 2611,62 € HT

**Prix net : 1567 € HT**

(soit 1887,22 € TTC dont 6,85 € d'écoparticipation).

- Frais de livraison Paris/RP : 110 € TTC

**-40%**

Ouvert sur le dessus (usage bac disques, livres, etc.)

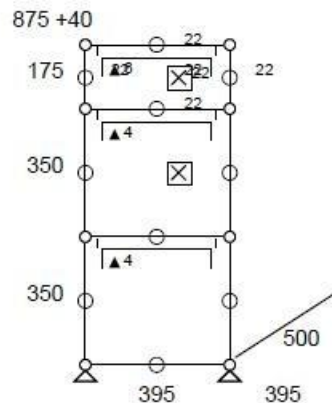
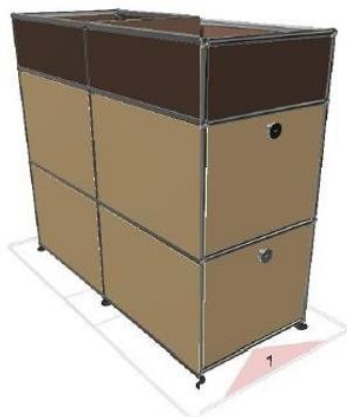
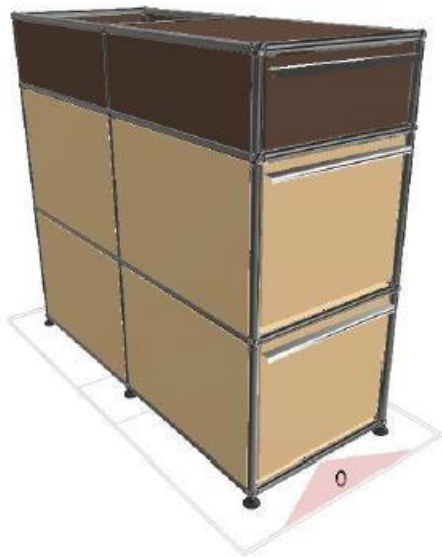



## Meuble 90 – Beige USM

Meuble de rangement entièrement équipé de tiroirs.

Pour les modules du bas (de gauche à droite) : partie gauche, un grand tiroir sans cadre de rehausse - partie centrale, un tiroir avec cadre de rehausse et rayon intermédiaire - partie de droite, un tiroir avec cadre de rehausse.

- Dimensions 2250 x 565 x 500 mm
- 147 kg
- Etat 2,5/5 - Meuble avec rayures et panneaux enfoncés.
- Valeur neuve : 4641,57 € HT

### Prix net : 2785 € HT

(soit 3352,64 € TTC dont 10,72 € d'écoparticipation).

- Frais de livraison Paris/RP : 300 € TTC

**-40%**

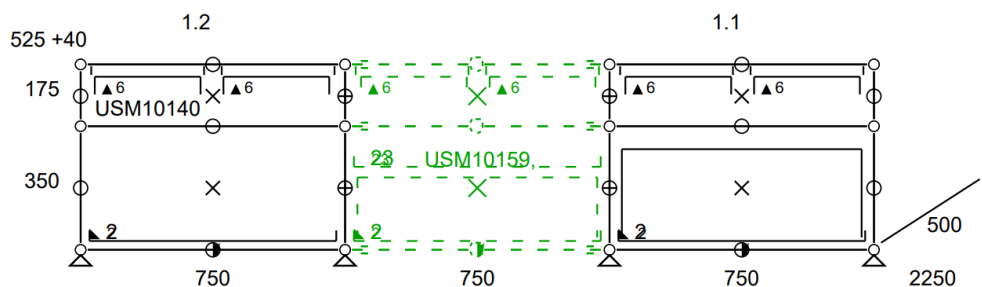



## Meuble 129 B – Argent mat USM

Meuble de rangement ou table de chevet composé de 3 modules dont 2 fermés par des portes abattantes.

- Dimensions 750 x 540 x 350 mm
- 29 kg
- Etat 3/5
- Valeur neuve : 1309,97 € HT

**Prix net : 982 € HT**

(soit 1181,12 € TTC dont 2,15 € d'écoparticipation).

- Frais de livraison Paris/RP : 110 € TTC



3 Exemplaires

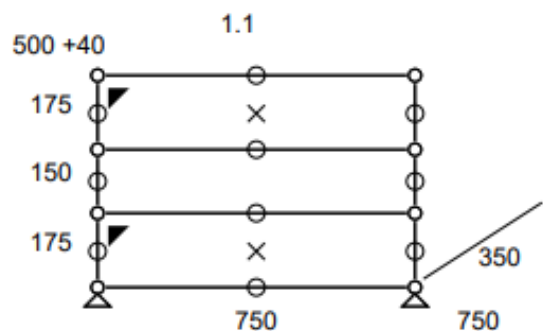



## Caisson 139 - Blanc pur

Caisson 3 tiroirs entièrement habillé : tiroirs avec serrure, accessoires de rangement Inos dans le tiroir supérieur, roulettes avec arrêt.

- Dimensions 395 x 605 x 500 mm
- 46 kg
- Etat : 3/5
- Valeur neuve : 1890,87 € HT

**Prix net : 1607 € HT**

(soit 1932,97 € TTC dont 4,28 € d'écoparticipation).

- Frais de livraison Paris/RP : 110 €TTC

**-15%**

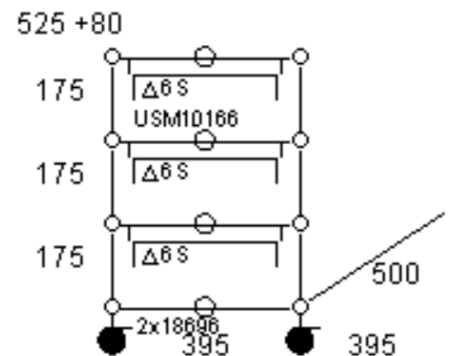

Meuble visible à notre showroom  
23, rue de Bourgogne 75007 PARIS



## Meuble 145 – Argent mat USM

Petit module cube ouvert.

- Dimensions 350 x 390 x 350 mm
- 7 kg
- Etat : 4/5
- Valeur neuve : 372,94 € HT

**Prix net : 280 € HT**

(soit 336,30 € TTC dont 0,65 € d'écoparticipation).

- Frais de livraison Paris/RP : 110 € TTC  
(ou mise à disposition au showroom)



3 Exemplaires

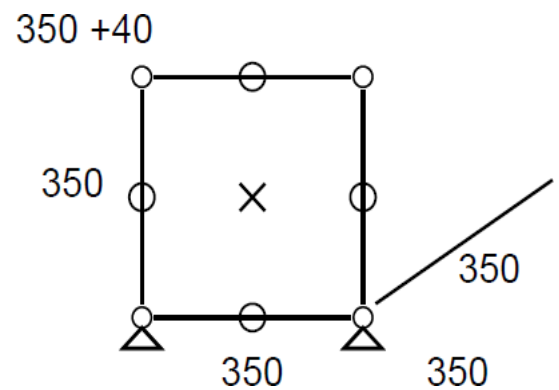



## Meuble 192 – Bleu acier USM

Meuble colonne bleu acier USM équipé de 3 portes coulissantes (sans cadre intérieur) et plateau supérieur en verre transparent ESG.

- Dimensions 500 x 1090 x 500 mm
- 57 kg
- Etat 4/5
- Valeur neuve : 2203,04 € HT

**Prix net : 1652 € HT**

(soit 1987,02 € TTC dont 4,28 € d'écoparticipation).

- Frais de livraison Paris/RP : 110 € TTC

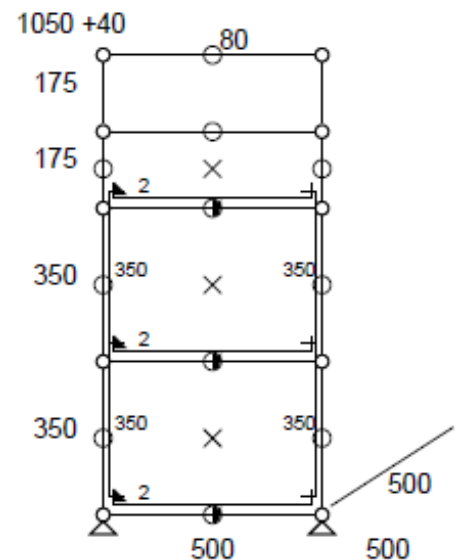



## Meuble filant 201 – Gris anthracite

Linéaire supérieur : 4 modules fermés par une porte abattante et 3 d'entre eux sont équipés d'une tablette intermédiaire (1 verre et 2 en métal).

Linéaire inférieur : Module gauche avec tiroir à cadre haut. Module droit, un tiroir avec cadre dossiers suspendu. Partie centrale, 2 modules double tiroir, (dont 1 module équipé d'un cadre intermédiaire et rayon coulissant supplémentaire).

- Dimensions 3000 x 740 x 350 mm
- 162 kg
- Etat 3/5
- Valeur neuve : 5750,96 € HT

**Prix net : 3738 € HT**

(soit 4500,74 € TTC dont 15 € d'écoparticipation).

- Frais de livraison Paris/RP : 250 € TTC

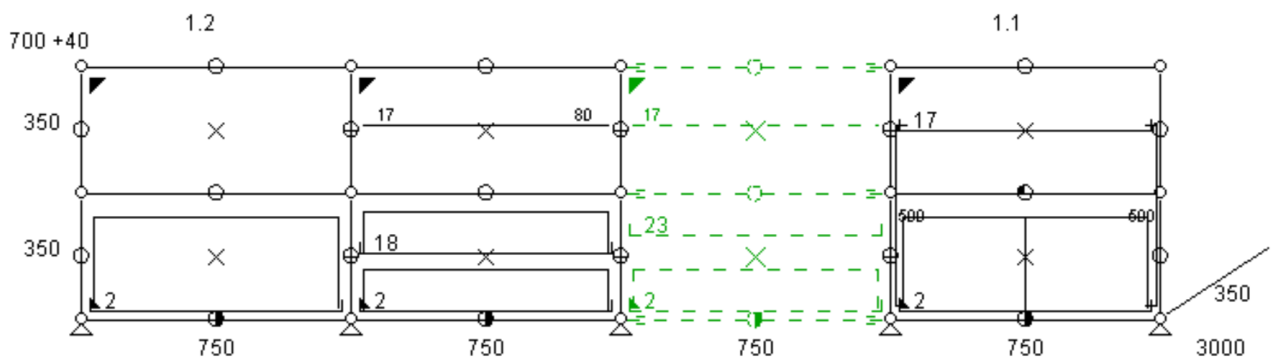
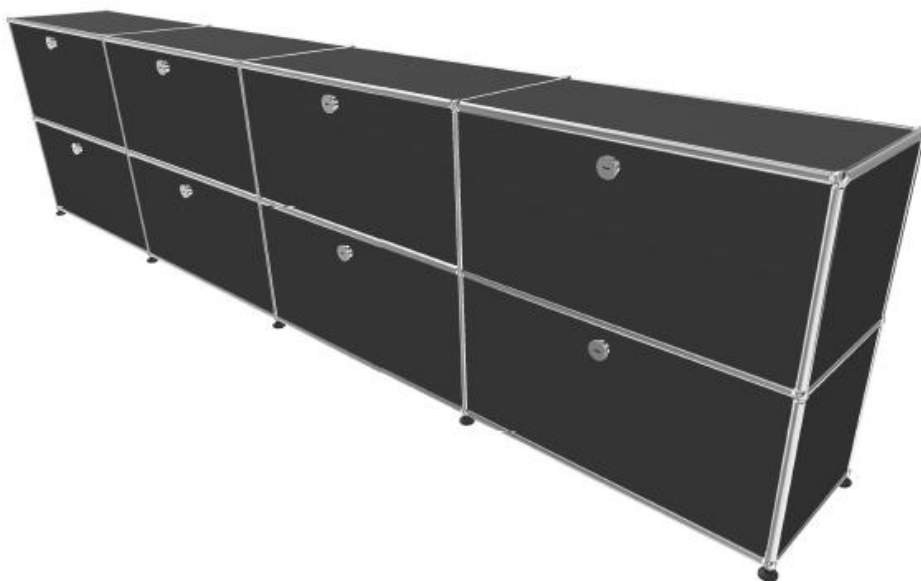



## Meuble 211 (2) – Gris clair

Meuble d'appoint ou « sideboard ». 2 modules fermés par des portes abattantes.

- Dimensions 350 x 740 x 500 mm
- 24 kg
- Etat 4/5
- Valeur neuve : 988,79 € HT

**Prix net : 742 € HT**

(soit 892,08 € TTC dont 2,15 € d'écoparticipation).

- Frais de livraison Paris/RP : 110 € TTC

**-20%**

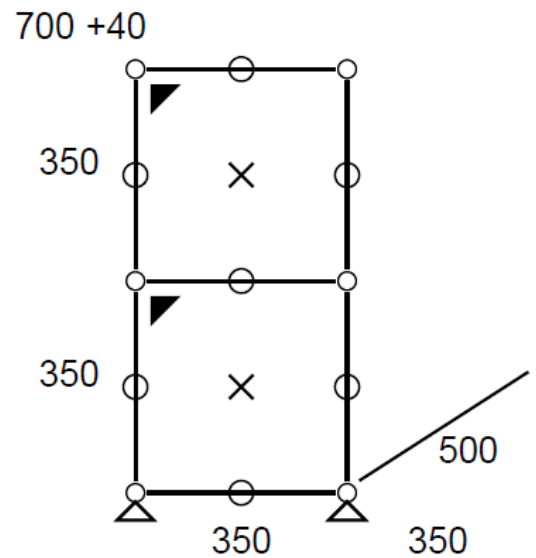



## Meuble 236 – Noir graphite

Petit meuble de rangement profond avec tiroirs pour un usage de commode ou de « sideboard » entre deux bureaux. Encadrement haut pour tiroir supérieur haut et cadre de rangement, plus rayon intermédiaire en bas, accompagné d'un plumier intégré en partie basse.

- Dimensions 395 x 1090 x 750 mm
- 65 kg
- Etat 3/5
- Valeur neuve : 2291,27 € HT

**Prix net : 1719 € HT**

(soit 2068,99 € TTC dont 6,85 € d'écoparticipation).

- Frais de livraison Paris/RP : 110 € TTC

**-25%**

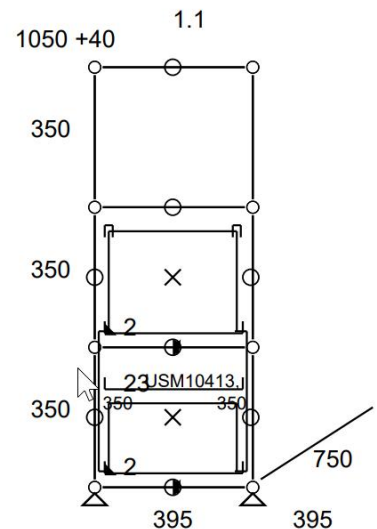



## Meuble 242 – Bleu acier USM

Petite étagère d'angle.

- Dimensions 350 x 685 x 350 mm
- 12 kg
- Etat 3/5
- Valeur neuve : 563,64 € HT

**Prix net : 423 € HT**

(soit 508,56 € TTC dont 1,28 € d'écoparticipation).

- Frais de livraison Paris/RP : 110 € TTC

**-25%**



2 Exemplaires

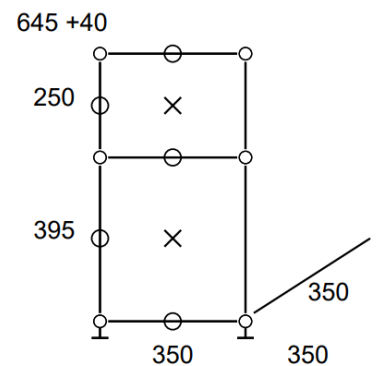



## Meuble 249 – Gris moyen USM

Petite étagère avec deux modules ouverts et partie inférieure fermée

- Dimensions 750 x 915 x 500 mm
- 30 kg
- Etat 3/5
- Valeur neuve : 862,28 € HT

**Prix net : 690 € HT**

(soit 829,93 € TTC dont 2,15 € d'écoparticipation).

- Frais de livraison Paris/RP : 110 € TTC

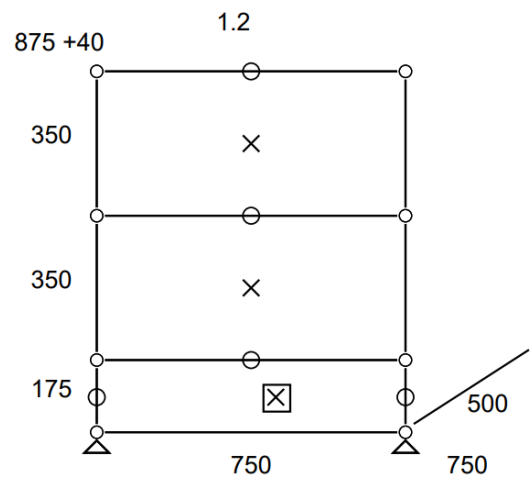



## Meuble 265 – Beige et Rouge rubis USM

Meuble de rangement avec 1 compartiment fermé par une porte abattante et un compartiment univers végétal. 1 barre de penderie dans le module rouge.

- Dimensions 1750 x 2140 x 500 mm
- 138 kg
- Etat 4/5
- Valeur neuve : 4537,20 € HT

**Prix net : 3403 € HT**

(soit 4094,20 € TTC dont 10,72 € d'écoparticipation).

- Frais de livraison et montage Paris/RP : 180 € TTC

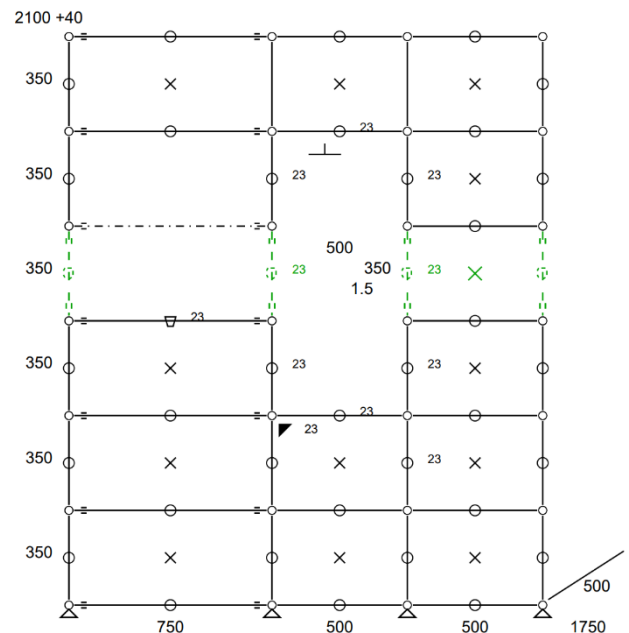
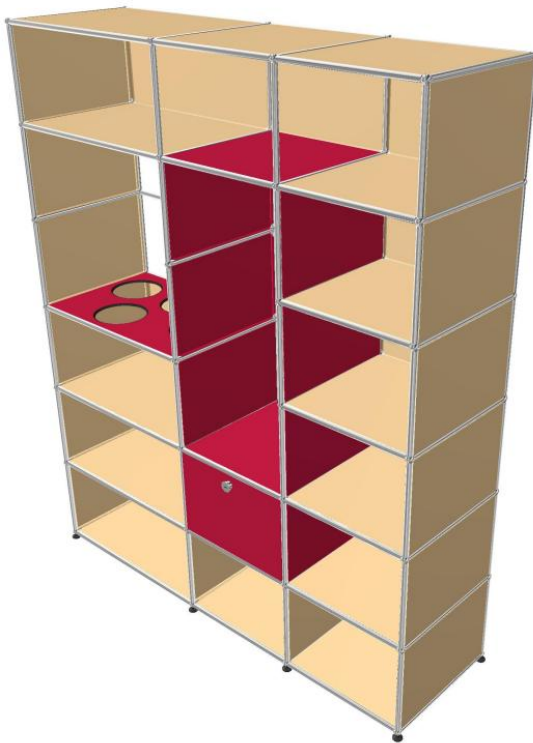



## Meuble 272 – Bleu gentiane USM

Meuble de rangement avec 4 modules fermés par des portes abattantes.

- Dimensions 1895 x 1790 x 350 mm
- 85 kg
- Etat 4/5
- Valeur neuve : 3274,37 € HT

**Prix net : 2292 € HT**

(soit 2757,32 € TTC dont 6,85 € d'écoparticipation).

- Frais de livraison Paris/RP : 180 € TTC

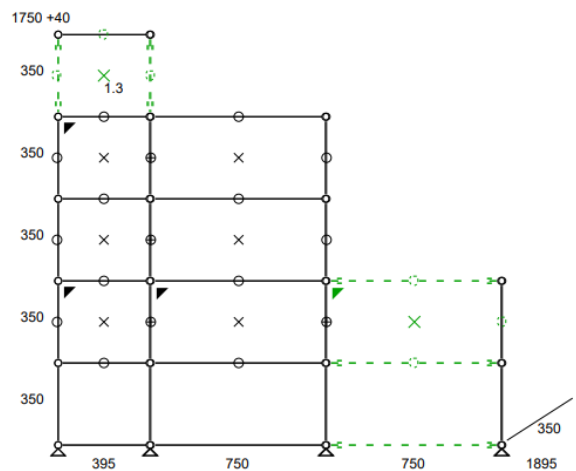
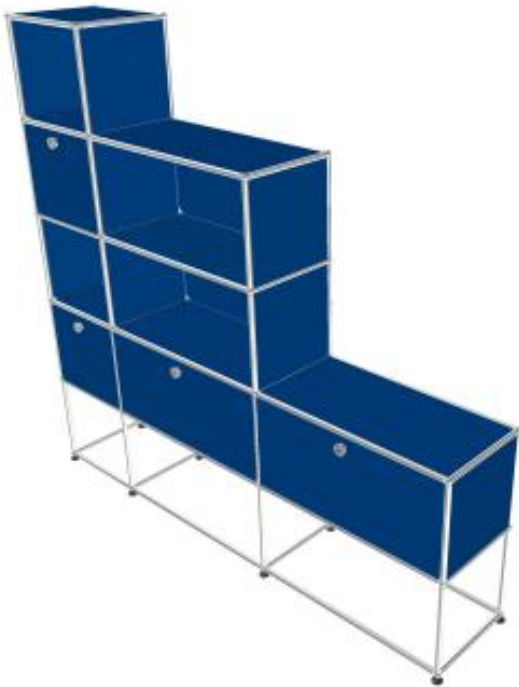



## Meuble 276 – Blanc pur et verre

Meuble vitrine surélevé composé de 4 modules : deux modules vitrines en verre et deux portes abattantes avec serrures.

- Dimensions 1500 x 1090 x 350 mm
- Etat 4/5
- 64 kg
- Valeur neuve : 2859,34 € HT

### Prix net : 2145 € HT

(soit 2580,26 € TTC dont 6,85 € d'écoparticipation)

- Frais de livraison Paris/RP : 110 € TTC

**-25%**



Plusieurs Exemples

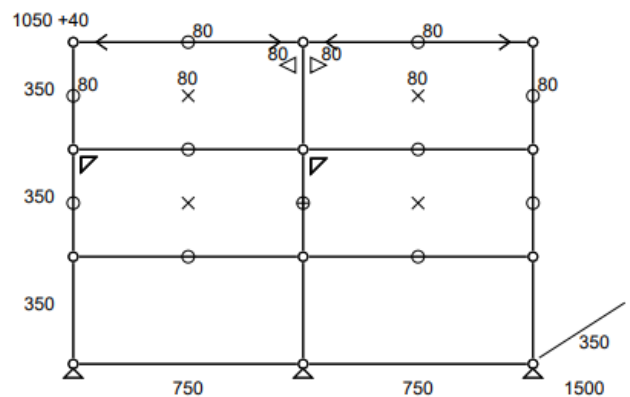
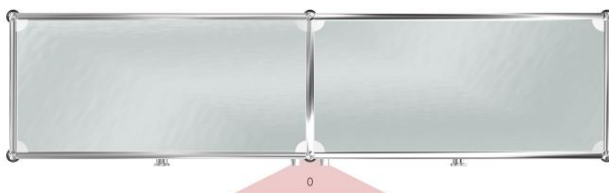



## Meuble 283 – Noir graphite USM

Meuble de rangement bas composé de 4 modules dont 2 ouverts avec fonds équipés de passe-câble et 2 équipés de portes abattantes

- Dimensions 1500 x 685 x 350 mm
- Etat 4/5
- 47 kg
- Valeur neuve : 1681,82 € HT

**Prix net : 1345 € HT**

(soit 1618,84 € TTC dont 4,28 € d'écoparticipation).

- Frais de livraison Paris/RP : 110 € TTC

**-20%**

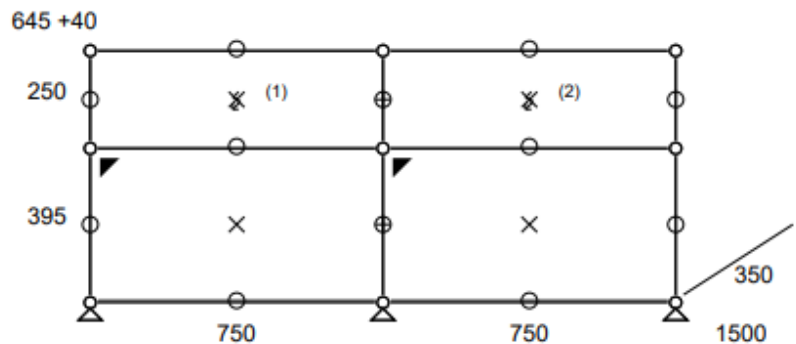



## Meuble 284 – Jaune or USM

Meuble de rangement à 3 niveaux équipé d'une porte abattante partie basse.

- Dimensions 750 x 915 x 350 mm
- 33 kg
- Etat 4/5
- Valeur neuve : 1168,61 € HT

**Prix net : 935 € HT**

(soit 1124,87 € TTC dont 3 € d'écoparticipation).

- Frais de livraison Paris/RP : 110 € TTC

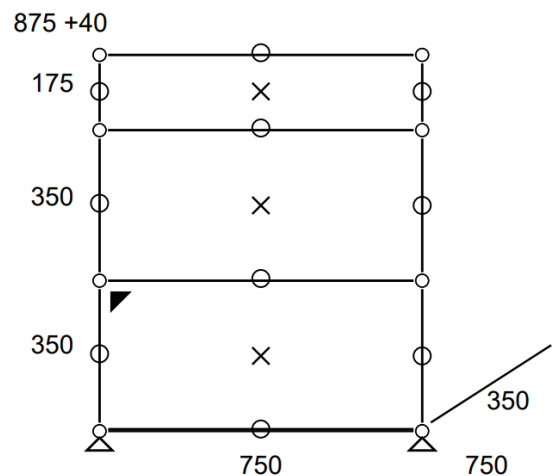



## Meuble 287 – Blanc pur et verre

Meuble d'appoint équipé de 4 modules ouverts et une vitrine avec porte et serrure.

- Dimensions 850 x 1035 x 350 mm
- 37 kg
- Etat 4/5
- Valeur neuve : 1892,32 € HT

**Prix net : 1325 € HT**

(soit 1592,54 € TTC dont 3 € d'écoparticipation).

- Frais de livraison Paris/RP : 110 € TTC

**-30%**

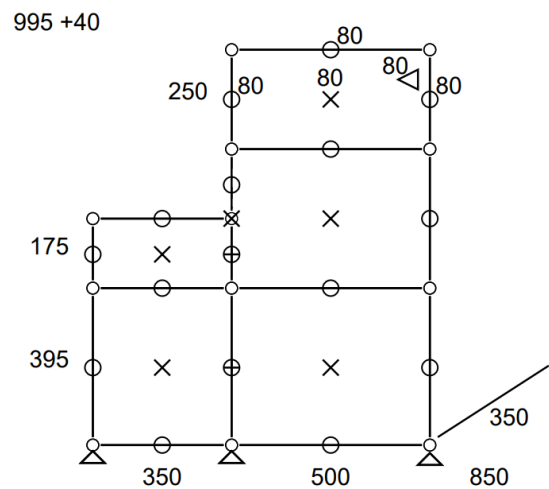





## Meuble 289 – Bleu gentiane

Bibliothèque mi-hauteur. Ancrage mural inclus.

- Dimensions 700 x 1440 x 350 mm
- 34 kg
- Etat 4/5
- Valeur neuve : 1548,42 € HT

**Prix net : 1239 € HT**

(soit 1489,49 € TTC dont 3 € d'écoparticipation).

- Frais de livraison Paris/RP : 110 € TTC

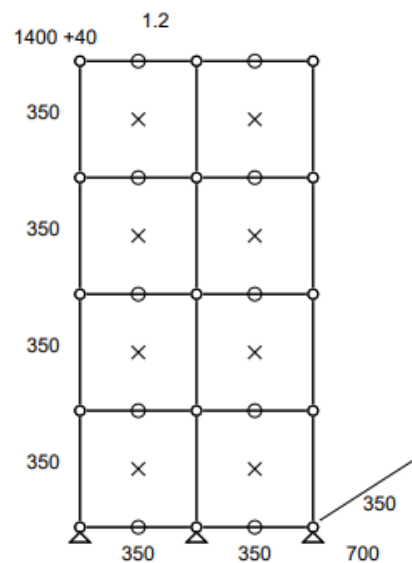





# Meuble 299 – Meuble d'appoint univers végétal Noir graphite

Meuble univers végétal – 1 insert.

- Dimensions 350 x 490 x 350 mm
- 10 kg
- Etat 4/5
- Valeur neuve : 502,64 € HT

**Prix net : 402 € HT**

(soit 483,18 € TTC dont 0,65 € d'écoparticipation).

- Frais de livraison Paris/RP : 110 € TTC



2 Exemplaires

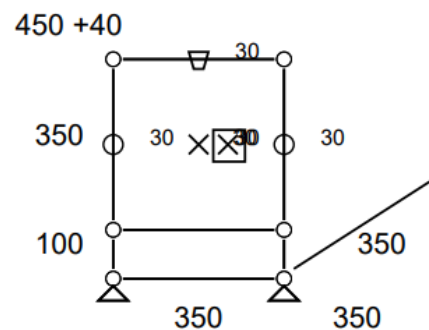



# Meuble 300 – Meuble d'appoint univers végétal Vert USM

Meuble pot de fleur – 1 insert.

- Dimensions 350 x 785 x 350 mm
- 10 kg
- Etat 4/5
- Valeur neuve : 551,07 € HT

**Prix net : 468 € HT**

(soit 563,38 € TTC dont 1,28 € d'écoparticipation).

- Frais de livraison Paris/RP : 110 € TTC

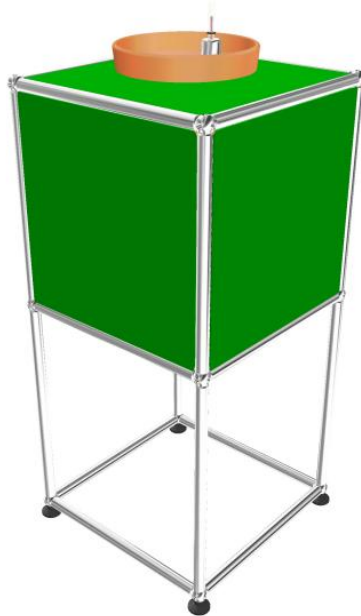

2 Exemples

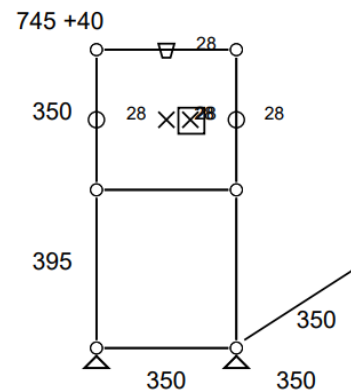



# Meuble 300 Bis – Meuble d'appoint univers végétal Vert olive USM

Meuble pot de fleur – 1 insert.

- Dimensions 350 x 785 x 350 mm
- 10 kg
- Etat 4/5
- Valeur neuve : 551,07 € HT

**Prix net : 468 € HT**

(soit 563,38 € TTC dont 1,28 € d'écoparticipation).

- Frais de livraison Paris/RP : 110 € TTC



2 Exemplaires

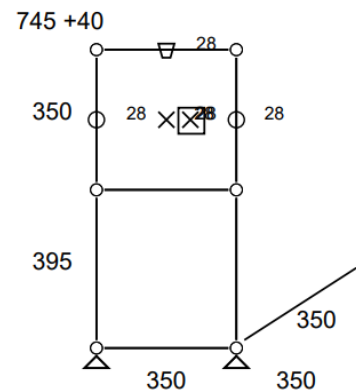



## Meuble 301 – Blanc pur

Meuble d'appoint/table de chevet de 3 modules équipé de 2 portes abattantes.

- Dimensions 750 x 540 x 350 mm
- 28 kg
- Etat 4/5
- Valeur neuve : 1268,12 € HT

**Prix net : 1015 € HT**

(soit 1219,55 € TTC dont 2,15 € d'écoparticipation).

- Frais de livraison Paris/RP : 110 € TTC

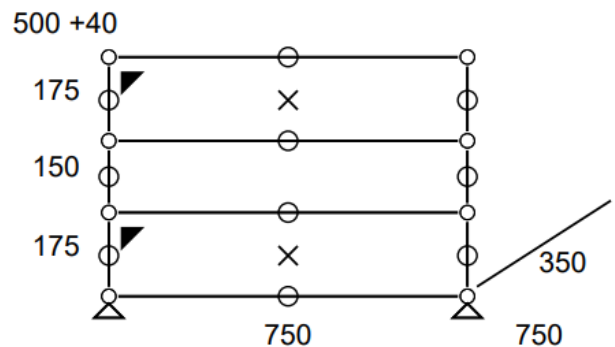



# Meuble 303 – Blanc pur et Orange pur

Console bicolor orange et blanc pur équipé de 2 portes abattantes .

- Dimensions 1500 x 890 x 500 mm
- 136 kg
- Etat 4/5
- Valeur neuve : 2964,99 € HT

**Prix net : 2372 € HT**

(soit 2857,10 € TTC dont 10,72 € d'écoparticipation).

- Frais de livraison Paris/RP : 130 € TTC



**2 Exemplaires**

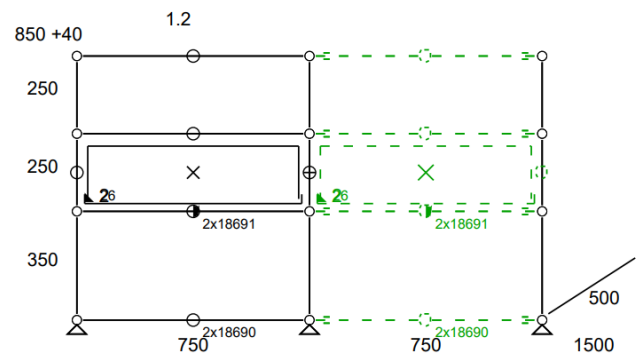



# Meuble 306 – Noir graphite USM

Console.

- Dimensions 1200 x 890 x 350 mm
- 28 kg
- Etat 4/5
- Valeur neuve : 1212,71 € HT

**Prix net : 970 € HT**

(soit 1166,35 € TTC dont 2,15 € d'écoparticipation).

- Frais de livraison Paris/RP : 110 € TTC

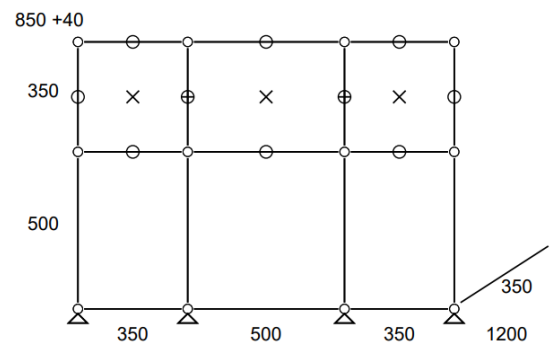



# Meuble 307 – Blanc pur et Orange pur

Meuble bas bicolore équipé de 2 portes abattantes.

- Dimensions 2000 x 740 x 350 mm
- 67 kg
- Etat 4/5
- Valeur neuve : 2542, 31 € HT

**Prix net : 2034 € HT**

(soit 2447,47 € TTC dont 6,85 € d'écoparticipation).

- Frais de livraison Paris/RP : 160 € TTC

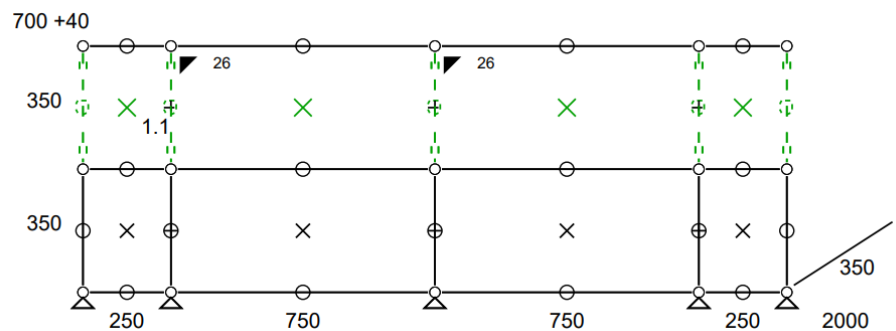



## Meuble 308 – Blanc pur

Meuble bas équipé de 2 portes abattantes.

- Dimensions 2000 x 740 x 350 mm
- 67 kg
- Etat 4/5
- Valeur neuve : 2542,31 € HT

**Prix net : 2034 € HT**

(soit 2447,47 € TTC dont 6,85 € d'écoparticipation).

- Frais de livraison Paris/RP : 160 € TTC

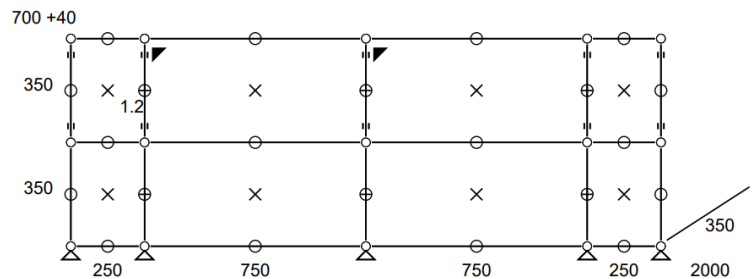



# Meuble 309 – Blanc pur et Jaune or

Meuble bas bicolore équipé de 2 portes abattantes.

- Dimensions 2000 x 740 x 350 mm
- 67 kg
- Etat 4/5
- Valeur neuve : 2542,31 € HT

**Prix net : 2034 € HT**

(soit 2447,47 € TTC dont 6,85 € d'écoparticipation).

- Frais de livraison Paris/RP : 160 € TTC

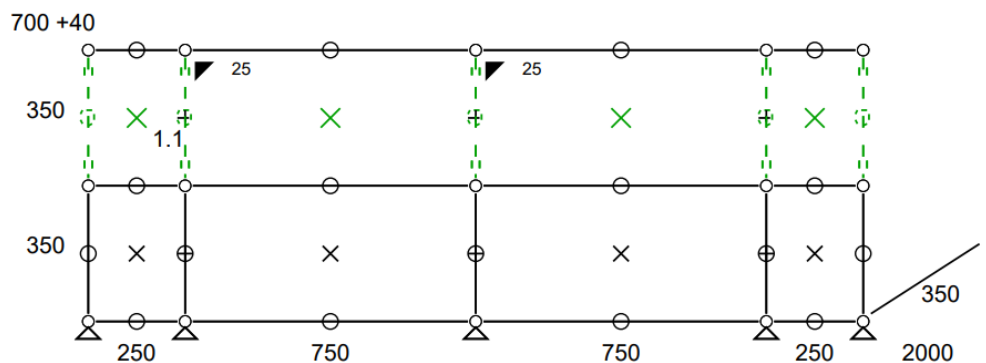



## Meuble 310 – Noir graphite

Meuble TV équipé de 1 porte abattante.

- Dimensions 1000 x 390 x 350 mm
- 28 kg
- Etat 4/5
- Valeur neuve : 870,69 € HT

**Prix net : 697 € HT**

(soit 838,01€ TTC dont 2,15 € d'écoparticipation).

- Frais de livraison Paris/RP : 110 € TTC

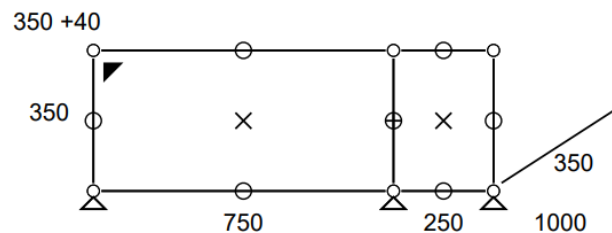



## Meuble 311 – Bleu gentiane

Meuble TV équipé de 1 porte abattante.

- Dimensions 1000 x 390 x 350 mm
- 28 kg
- Etat 4/5
- Valeur neuve : 870,69 € HT

**Prix net : 697 € HT**

(soit 838,01 € TTC dont 2,15 € d'écoparticipation).

- Frais de livraison Paris/RP : 110 € TTC

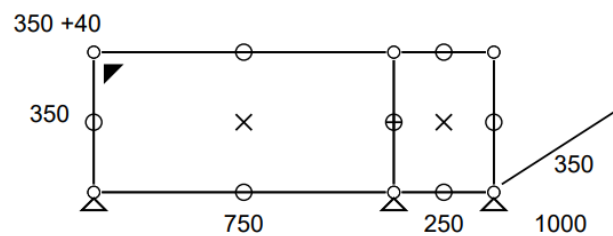



## Meuble M63 – Jaune or

Caisson sur roulettes équipé d'un plumier.

- Dimensions 395 x 605 x 500 mm
- 43 kg
- Etat 5/5
- Valeur neuve : 1716,16 € HT

**Prix net : 1459 € HT**

(soit 1754,77 € TTC dont 4,28 € d'écoparticipation).

- Frais de livraison Paris/RP : 110 € TTC

**-15%**

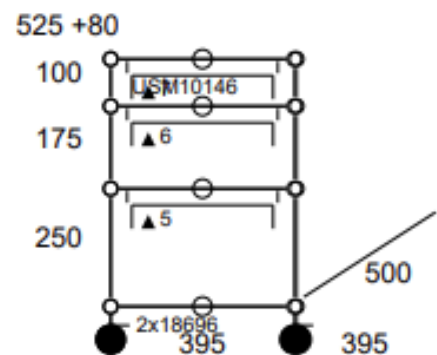



## Meuble 314 – Jaune or (équivalent B21)

Bureau équipé d'un module à porte abattante (poignée sans serrure).

- Dimensions 1100 x 740 x 500 mm
- 28 kg
- Etat 3/5
- Valeur neuve : 1128,11 € HT

**Prix net : 790 € HT**

(soit 949,76 € TTC dont 2,15 € d'écoparticipation).

- Frais de livraison Paris/RP : 110 € TTC

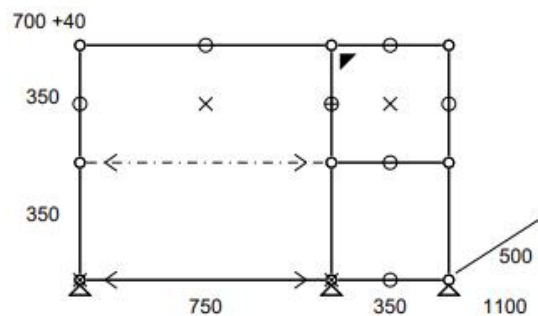
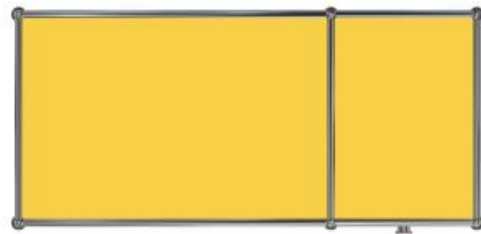





## Meuble 319 – Vert USM

Meuble équipé de 6 portes abattantes et de 3 tiroirs sans cadre de réhausse (partie basse uniquement).  
Ancrage mural inclus.

- Dimensions 225 x 1090 x 500 mm
- 161 kg
- Etat 3/5
- Valeur neuve : 4876,81 € HT

**Prix net : 3658 € HT**

(soit 4404,13 € TTC dont 15 € d'écoparticipation).

- Frais de livraison Paris/RP : 190 € TTC

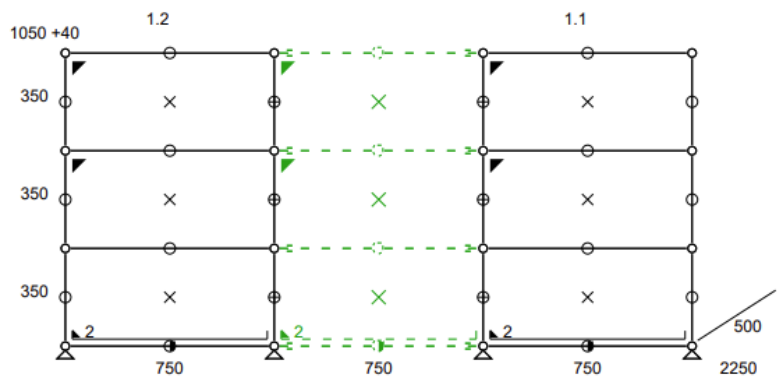



## Meuble 321 – Gris argent mat USM

Meuble équipé de 2 portes abattantes et de 2 tiroirs sans cadre de réhausse.

- Dimensions 1500 x 740 x 350 mm
- 63 kg
- Etat 3/5
- Valeur neuve : 2260,61 € HT

**Prix net : 1582 € HT**

(soit 1905,77 € TTC dont 6,85 € d'écoparticipation).

- Frais de livraison Paris/RP : 110 € TTC

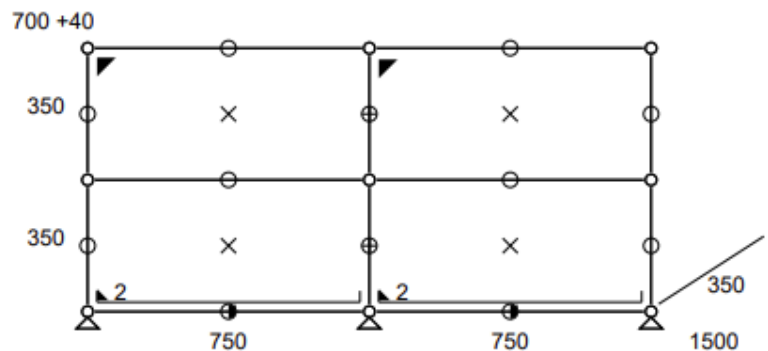



## Meuble 322 – Blanc pur

Meuble équipé de 2 portes abattantes avec jeu de clefs.

- Dimensions 750 x 640 x 350 mm
- 29 kg
- Etat 4/5
- Valeur neuve : 1162,93 € HT

**Prix net : 988 € HT**

(soit 1188,34 € TTC dont 2,15 € d'écoparticipation).

- Frais de livraison Paris/RP : 110 € TTC

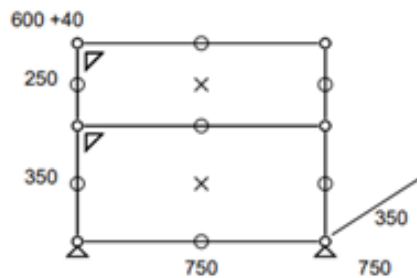
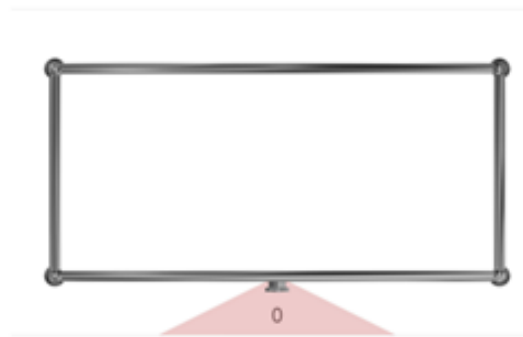



## Meuble 326 – Rouge rubis USM

Bout de canapé.

- Dimensions 373 x 540 x 373 mm
- 6 kg
- Etat 4/5
- Valeur neuve : 286,96 € HT

**Prix net : 244 € HT**

(soit 293,35 € TTC dont 0,65 € d'écoparticipation).

- Frais de livraison Paris/RP : 110 € TTC

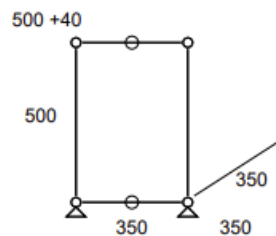

Meuble visible à notre showroom  
23, rue de Bourgogne 75007 PARIS



# Meuble 327 – Noir graphite et verre

Meuble bar équipé de 2 portes abattantes et rangements bouteilles.

- Dimensions 1750 x 985 x 350 mm
- 68 kg
- Etat 4/5
- Valeur neuve : 3880,22 € HT

**Prix net : 3104 € HT**

(soit 3731,87 € TTC dont 6,85 € d'écoparticipation).

- Frais de livraison Paris/RP : 150 € TTC

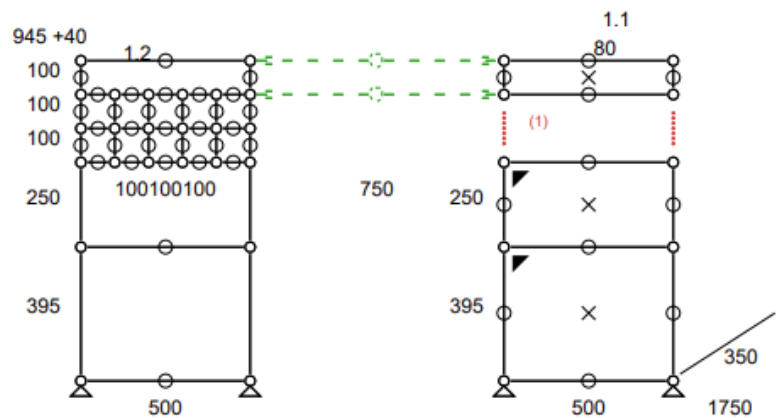



## Meuble 329 – Beige USM

Meuble mange debout.

- Dimensions 500 x 1090 x 500 mm
- 15 kg
- Etat 4/5
- Valeur neuve : 612,13 € HT

**Prix net : 520 € HT**

(soit 625,66 € TTC dont 1,28 € d'écoparticipation).

- Frais de livraison Paris/RP : 110 € TTC

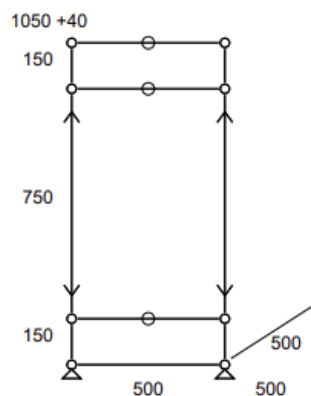
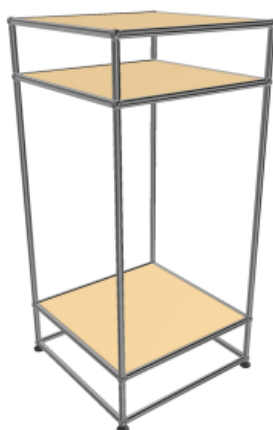



## Meuble 331 – Gris anthracite

Meuble vaisselier équipé de 4 portes abattantes dont 2 avec tablettes intermédiaires en partie basse et 4 portes vitrées dont 2 avec tablettes intermédiaires en verre, en partie supérieure.

- Dimensions 1000 x 1835 x 500 mm
- 97 kg
- Etat 4/5
- Valeur neuve : 4422,43 € HT

**Prix net : 3538 € HT**

(soit 4252,38 € TTC dont 6,85 € d'écoparticipation).

- Frais de livraison Paris/RP : 150 € TTC

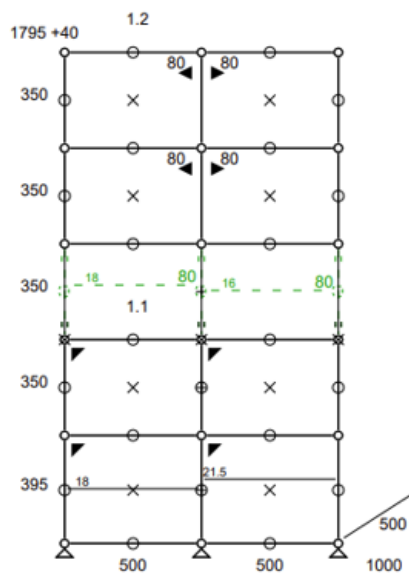
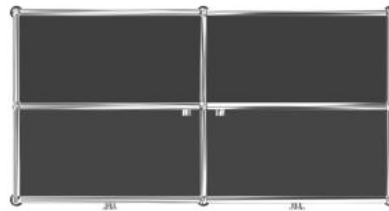



## Meuble 334 – Noir graphite

Meuble Tv équipé de 3 portes abattantes et 1 passe-câble en partie centrale.

- Dimensions 1700 x 565 x 500 mm
- 60 kg
- Etat 4/5
- Valeur neuve : 2047,44 € HT

**Prix net : 1740 € HT**

(soit 2095,24 € TTC dont 6,85 € d'écoparticipation).

- Frais de livraison Paris/RP : 110 € TTC

**- 15%**

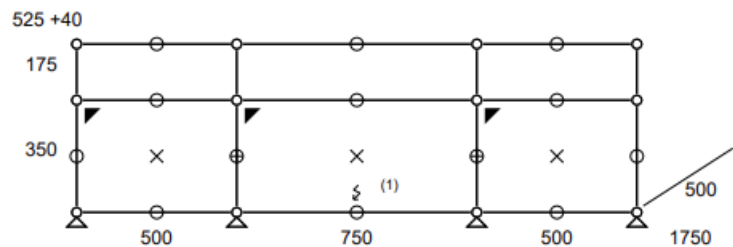

Meuble visible à notre showroom  
23, rue de Bourgogne 75007 PARIS



## Meuble 336 – Noir graphite

Table d'appoint.

- Dimensions : 523x373x390 mm
- 7 kg
- Etat 4/5
- Valeur neuve : 291,01 € HT

**Prix net : 247 € HT**

(soit 297,49 € TTC dont 0,66 € d'écoparticipation).

- Frais de livraison Paris/RP : 110 € TTC

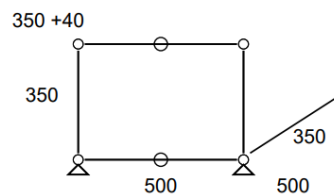



## Meuble 338 (type M51) – Marron USM

Console équipée de 2 portes abattantes.

- Dimensions 1000 x 815 x 250 mm
- 27 kg
- Etat 5/5
- Valeur neuve : 1598,72 € HT

**Prix net : 1359 € HT**

(soit 1632,84 € TTC dont 2,15 € d'écoparticipation).

- Frais de livraison Paris/RP : 110 € TTC

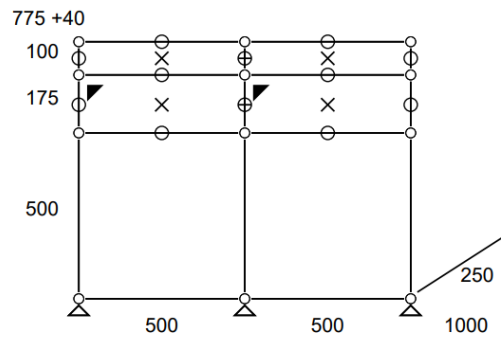
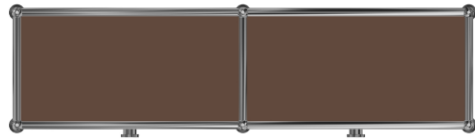



## Meuble 339 – Orange pur

Meuble de rangement.

- Dimensions 1500 x 740 x 350 mm
- 39 kg
- Etat 2/5
- Valeur neuve : 1237,91€ HT

**Prix net : 805 € HT**

(soit 968,57 € TTC dont 3 € d'écoparticipation).

- Frais de livraison Paris/RP : 110 € TTC

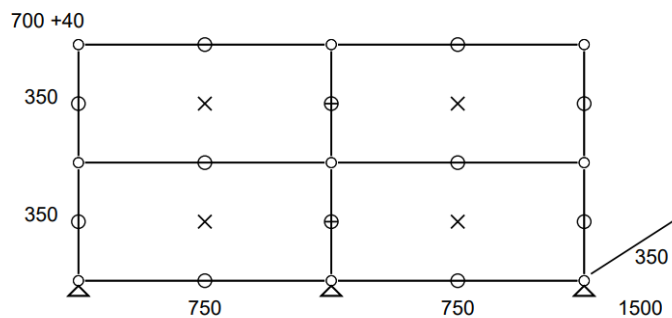



## Meuble 340 – Blanc pur

Meuble de rangement équipé de 2 portes abattantes.

- Dimensions 1500 x 740 x 350 mm
- 49 kg
- Etat 3/5
- Valeur neuve : 1608,55 € HT

**Prix net : 1287 € HT**

(soit 1548,49 € TTC dont 4,28 € d'écoparticipation).

- Frais de livraison Paris/RP : 110 € TTC

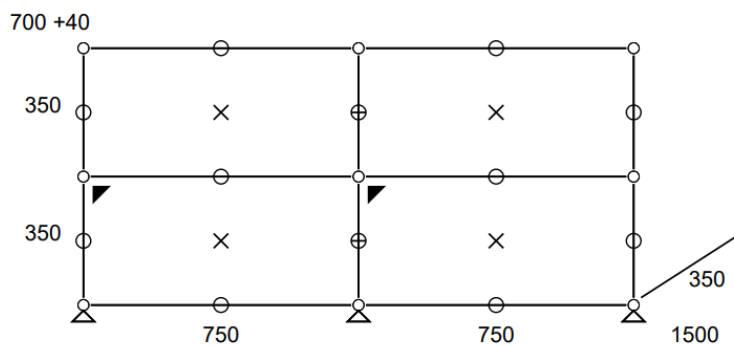
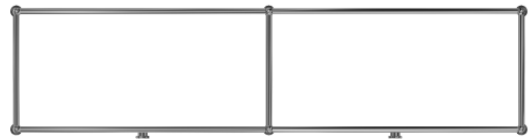



## Meuble 342 – Blanc pur

Table basse.

- Dimensions 750 x 390 x 500 mm
- 8 kg
- Etat 3/5
- Valeur neuve : 295,07 € HT

**Prix net : 221 € HT**

(soit 266,21 € TTC dont 0,65 € d'écoparticipation).

- Frais de livraison Paris/RP : 110 € TTC

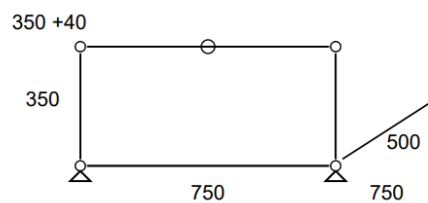



## Meuble 343 – Blanc pur

Meuble de rangement équipé d'1 tablette intermédiaire.

- Dimensions 750 x 740 x 500 mm
- 30 kg
- Etat 3/5
- Valeur neuve : 846,26 € HT

**Prix net : 635 € HT**

(soit 764,64 € TTC dont 3 € d'écoparticipation).

- Frais de livraison Paris/RP : 110 € TTC

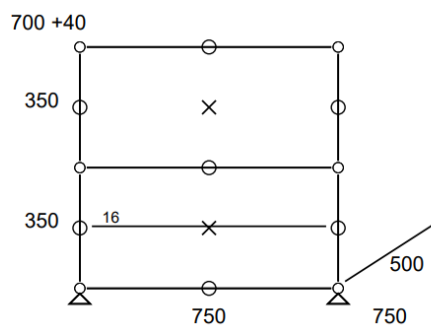



## Meuble 344 – Blanc pur

Meuble de rangement.

- Dimensions 750 x 565 x 500 mm
- 24 kg
- Etat 3/5
- Valeur neuve : 745,37 € HT

**Prix net : 559 € HT**

(soit 672,98 € TTC dont 2,15 € d'écoparticipation).

- Frais de livraison Paris/RP : 110 € TTC



2 Exemplaires

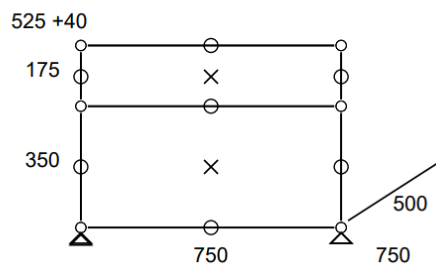



## Meuble 345 – Beige USM

Console.

- Dimensions 1000 x 815 x 250 mm
- 27 kg
- Etat 4/5
- Valeur neuve : 1598,72 € HT

**Prix net : 1359 € HT**

(soit 1632,84 € TTC dont 2,15 € d'écoparticipation).

- Frais de livraison Paris/RP : 110 € TTC

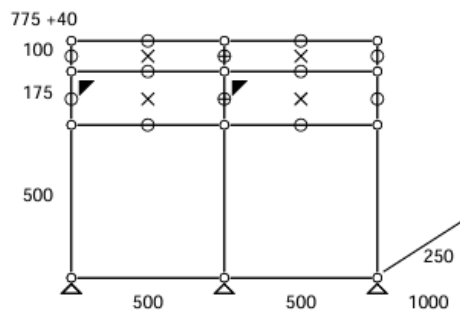
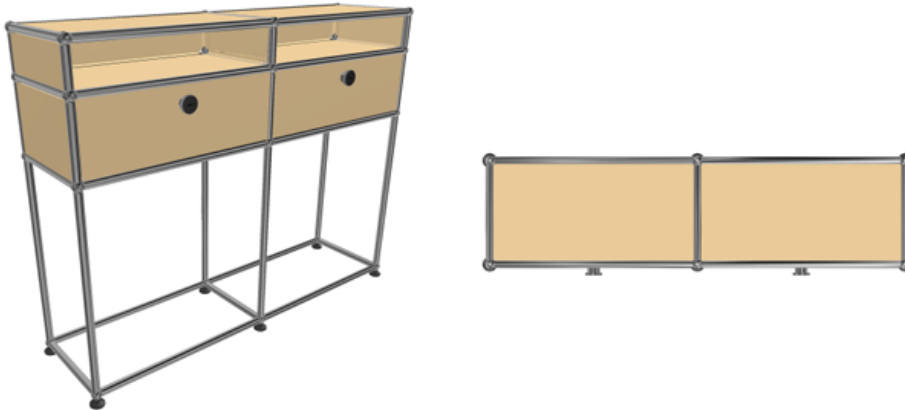

Meuble visible à notre showroom  
23, rue de Bourgogne 75007 PARIS



## Meuble 349 – Bleu acier

Meuble de rangement.

- Dimensions 1500 x 740 x 350 mm
- 49 kg
- Etat 5/5
- Valeur neuve : 1 608,55 € HT

**Prix net : 1367 € HT**

(soit 1645,01 € TTC dont 4,28 € d'écoparticipation).

- Frais de livraison Paris/RP : 110 € TTC

**- 15%**

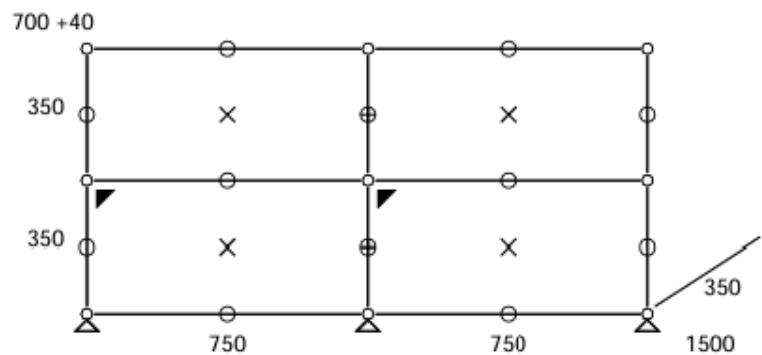



## Desserte L1 – Beige USM

Desserte / chariot de service sur roulettes ; deux roulettes avec arrêt.

- Dimensions 750 x 530 x 500 mm
- 14 kg
- Etat 4/5
- Valeur neuve : 597,16 € HT

**Prix net : 478 € HT**

(soit 574,56 € TTC dont 1,28 € d'écoparticipation).

- Frais de livraison Paris/RP : 110 € TTC ou mise à disposition au showroom

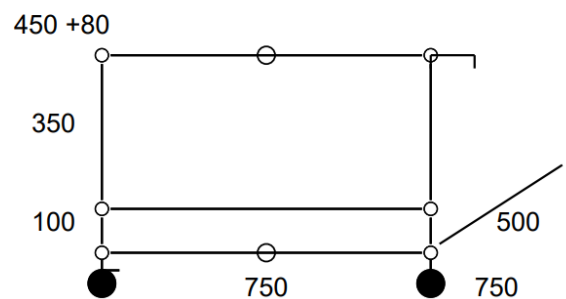



## Desserte L3 – Noir graphite et verre laqué

Desserte / chariot de service sur roulettes ; deux roulettes avec arrêt.

- Dimensions 750 x 575 x 500 mm
- 18 kg
- Etat 4/5
- Valeur neuve : 1085,14 € HT

**Prix net : 868 € HT**

(soit 1043,02 € TTC dont 1,28 € d'écoparticipation).

- Frais de livraison Paris/RP : 110 € TTC ou mise à disposition au showroom

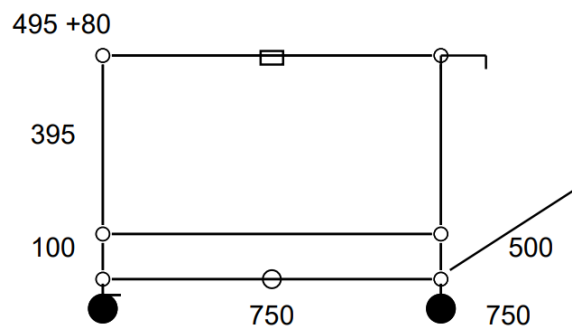

Meuble visible à notre showroom  
23, rue de Bourgogne 75007 PARIS



## Table USM Haller - H 1.2

- Dimensions 2000 x 740 x 750 mm
- Finition : Plaqué chêne, marron huilé (plateau légèrement abimé)
- Etat : 3/5
- Valeur neuve : 1683,08 € HT

**Prix net : 1178 € HT**

(soit 1418,39 € TTC dont 4,60 € d'écoparticipation).

- Frais de livraison Paris/RP : 110 € TTC

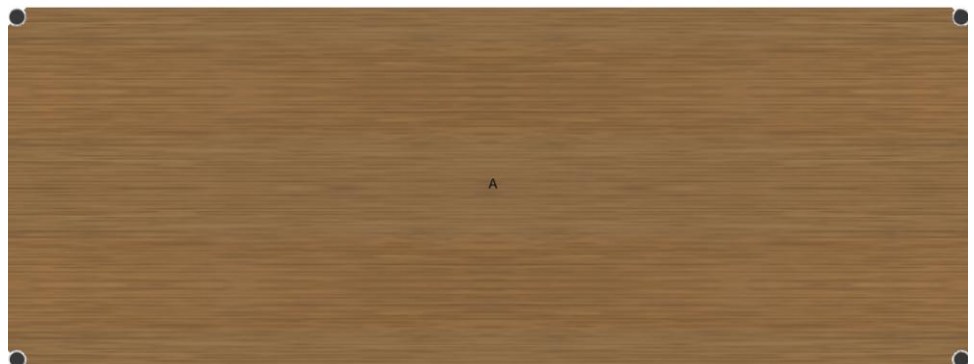



## Table USM Haller Plus - H 1.5

- Dimensions 1250 x 740 x 750 mm
- Finition : Fénix blanc
- Etat : 5/5
- Valeur neuve : 1306,17 € HT

**Prix net : 1110 € HT**

(soit 1335,50 € TTC dont 3,22 € d'écoparticipation).

- Frais de livraison Paris/RP : 110 € TTC



Plusieurs  
Exemplaires

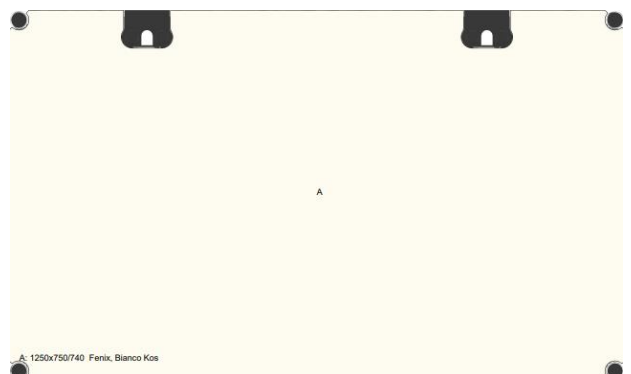

A. 1250x750740 Fénix, Blanco Kos



## Table USM Haller - H 1.8

- Dimensions 1500 x 740 x 1000 mm
- Finition : Fénix blanc
- Etat : 4/5
- Valeur neuve : 1400,76 € HT

**Prix net : 1121 € HT**

(soit 1349,33 € TTC dont 4,60 € d'écoparticipation).

- Frais de livraison Paris/RP : 110 € TTC



Plusieurs  
Exemplaires



A: 1500x1000/740 Fénix, Bianco Kos



## Table USM Haller - H 1.9

- Dimensions 1750 x 740 x 750 mm
- Finition : Stratifié gris perle
- Etat : 3/5
- Valeur neuve : 1006,06 € HT

**Prix net : 755 € HT**

(soit 908,68 € TTC dont 3,22 € d'écoparticipation).

- Frais de livraison Paris/RP : 110 € TTC



2 Exemplaires

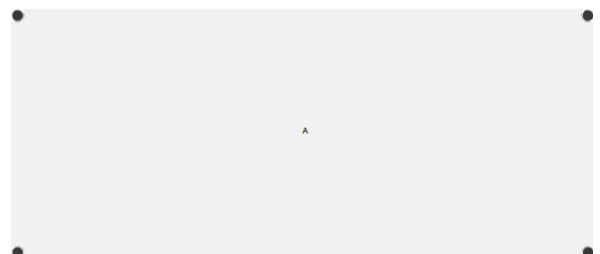



## Table USM Haller - H 2.0

- Dimensions 1750 x 740 x 750 mm
- Finition : Stratifié gris foncé
- Etat : 4/5
- Valeur neuve : 1064,86 € HT

**Prix net : 852 € HT**

(soit 1025,48 € TTC dont 3,22 € d'écoparticipation).

- Frais de livraison Paris/RP : 110 € TTC

**-20%**

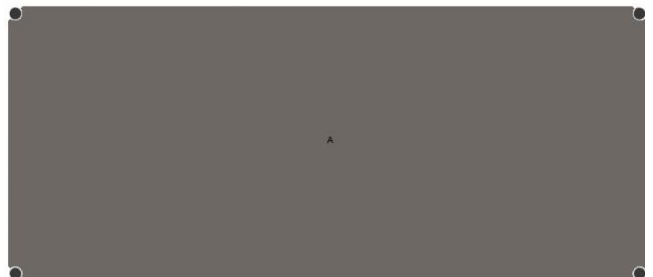



## Table USM Haller Advanced - H 2.3

- Dimensions 1750 x 740 x 750 mm
- Finition : Linoleum pebble (gris lumineux)
- Etat : 4/5
- Valeur neuve : 2397,64 € HT

**Prix net : 1918 € HT**

(soit 2308,08 € TTC dont 7,34 € d'écoparticipation).

- Frais de livraison Paris/RP : 110 € TTC

**-20%**

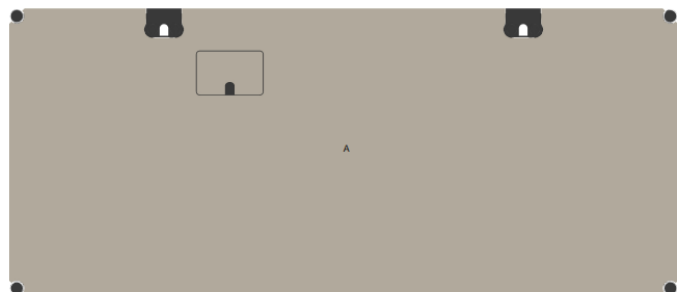



## Table carrée USM Haller - H 2.4

- Dimensions 750 x 740 x 750 mm
- Finition : Linoleum pebble (gris lumineux)
- Etat : 4/5
- Valeur neuve : 947,95 € HT

**Prix net : 711 € HT**

(soit 855,44 € TTC dont 2,29 € d'écoparticipation).

- Frais de livraison Paris/RP : 110 € TTC

**-25%**

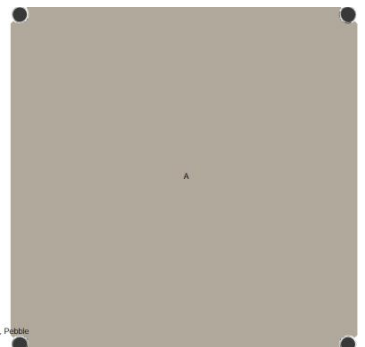



## Table carrée USM Haller - H 2.5

- Dimensions 750 x 740 x 750 mm
- Finition : Linoleum mauve
- Etat : 4/5
- Valeur neuve : 947,95 € HT

**Prix net : 711 € HT**

(soit 855,44 € TTC dont 2,29 € d'écoparticipation).

- Frais de livraison Paris/RP : 110 € TTC

**-25%**

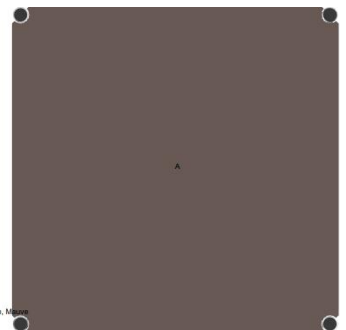



## Table USM Haller - H 2.6

- Dimensions 2000 x 740 x 1000 mm
- Finition : Noyer plaqué
- Etat : 3/5
- Valeur neuve : 1733,72 € HT

**Prix net : 1040 € HT**

(soit 1252,87 € TTC dont 4,60 € d'écoparticipation).

- Frais de livraison Paris/RP : 110 € TTC

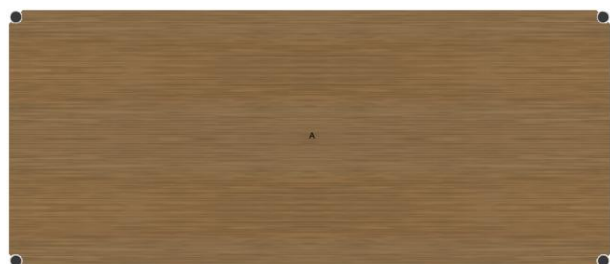



## Table USM Haller - H 2.7

- Dimensions 1750 x 7400 x 750 mm
- Finition : Chêne marron huilé
- Etat : 3/5
- Valeur neuve : 1415,07 € HT

**-25%**

**Prix net : 1061 € HT**

(soit 1276,78 € TTC dont 3,22 € d'écoparticipation).

- Frais de livraison Paris/RP : 110 € TTC





## Table USM Haller - H 2.8

- Dimensions 1750 x 740 x 750 mm
- Finition : Fénix blanc
- Etat : 3/5
- Valeur neuve : 1310,61 € HT

**Prix net : 983 € HT**

(soit 1184,15 € TTC dont 4,60 € d'écoparticipation).

- Frais de livraison Paris/RP : 110 € TTC

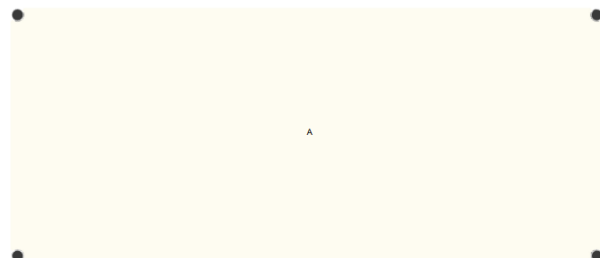



## Table USM Haller - H 3.1

- Dimensions 1500 x 740 x 750 mm
- Finition : Stratifié gris perle
- Etat : 3/5
- Valeur neuve : 1235,19 € HT

**Prix net : 926 € HT**

(soit 1114,88 € TTC dont 3,22 € d'écoparticipation).

- Frais de livraison Paris/RP : 110 € TTC

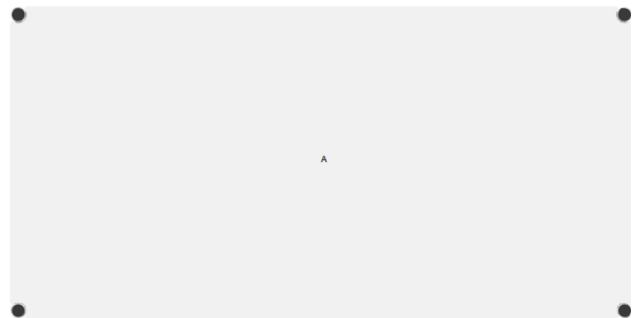

A: 1500x750/740 Stratifié, gris perle



## Table USM Haller - H 3.3

- Dimensions 1250 x 740 x 500 mm
- Finition : Stratifié gris perle
- Etat : 3/5
- Valeur neuve : 972,62 € HT

**Prix net : 729 € HT**

(soit 877,66 € TTC dont 2,29 € d'écoparticipation).

- Frais de livraison Paris/RP : 110 € TTC

**-25%**

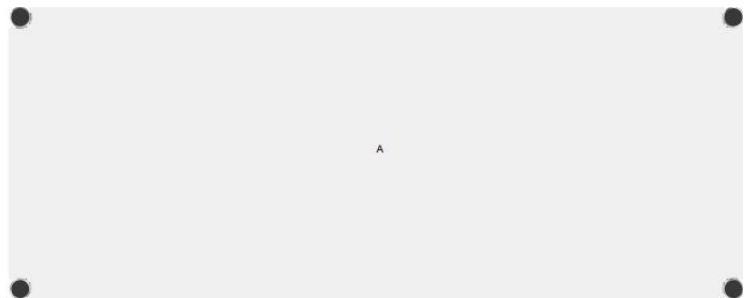



## Table USM Haller Table Plus - H 3.4

- Dimensions 1750 x 740 x 750 mm
- Finition : Fénix blanc
- Etat : 3/5
- Valeur neuve : 1325,93 € HT

**Prix net : 994 € HT**

(soit 1197,94 € TTC dont 4,60 € d'écoparticipation).

- Frais de livraison Paris/RP : 110 € TTC

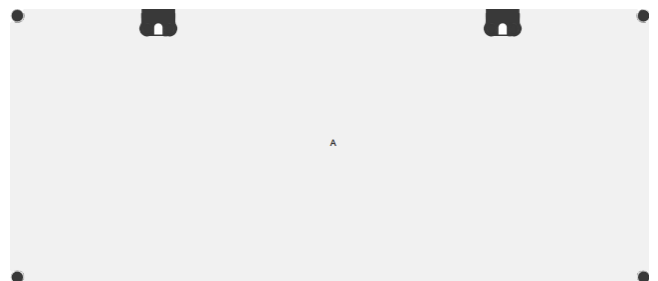



## Table USM Haller - H 3.5

- Dimensions 750 x 740 x 750 mm
- Finition : Stratifié gris perle
- Etat : 3/5
- Valeur neuve : 779,13 € HT

**Prix net : 584 € HT**

(soit 703,51 € TTC dont 2,29 € d'écoparticipation).

- Frais de livraison Paris/RP : 110 € TTC





## Table USM Haller - H 3.6

- Dimensions 1750 x 740 x 750 mm
- Finition : Chêne marron huilé
- Etat : 3/5
- Valeur neuve : 1415,07 € HT

**Prix net : 1061 € HT**

(soit 1276,78 € TTC dont 3,22 € d'écoparticipation).

- Frais de livraison Paris/RP : 110 € TTC

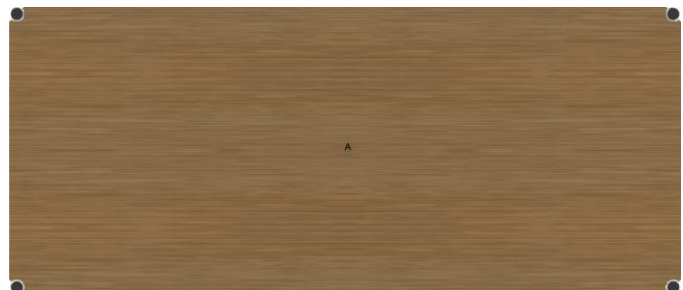



## Table USM Haller - H 3.6

- Dimensions 2000 x 740 x 1000 mm
- Finition : Verre laqué dépoli bleu acier
- Etat : 3/5

**Prix net : 3000 € HT**

(soit 3637,38 € TTC dont 37,38 € d'écoparticipation).

- Frais de livraison Paris/RP : 200 € TTC

