

Tavoli USM Haller

Il tavolo classico USM Haller e l'USM Haller Plus possono essere dotati di vaschetta portacavi opzionale. Il tavolo USM Haller Advanced dispone di una vaschetta portacavi integrata sotto il piano del tavolo. In via opzionale, tutti i tavoli possono essere dotati di ribalte per un comodo accesso ai cavi.

Configurazione standard

Vaschetta portacavi opzionale sotto il piano del tavolo



Tavolo USM Haller

A: 740
L: 3000 / P: 1000
L: 3000 / P: 750
L: 2500 / P: 1000
L: 2500 / P: 750
L: 2250 / P: 1000
L: 2250 / P: 750
L: 2000 / P: 1000
L: 2000 / P: 750
L: 1750 / P: 1000
L: 1750 / P: 750
L: 1500 / P: 1000
L: 1500 / P: 750
L: 1250 / P: 750
L: 1250 / P: 500*
L: 1000 / P: 1000
L: 750 / P: 750

Piano del tavolo scorrevole + punti di integrazione

Vaschetta portacavi integrata, accessibile da sopra facendo scorrere il piano del tavolo.

Due punti di integrazione per accessori.



Tavolo USM Haller Advanced

A: 740
L: 2000 / P: 1000
L: 2000 / P: 750
L: 1750 / P: 1000
L: 1750 / P: 750
L: 1500 / P: 1000
L: 1500 / P: 750
L: 1250 / P: 750

Punti di integrazione

Vaschetta portacavi opzionale sotto il piano del tavolo.

Punti di integrazione amovibili per gli accessori.



Tavolo USM Haller Plus

A: 740
L: 3000 / P: 1000
L: 3000 / P: 750
L: 2000 / P: 1000
L: 2000 / P: 750
L: 1750 / P: 1000
L: 1750 / P: 750
L: 1500 / P: 1000
L: 1500 / P: 750
L: 1250 / P: 750

Tavolo basso



Tavolo USM Haller

A: 370
L: 3000 / P: 1000
L: 3000 / P: 750
L: 2500 / P: 1000
L: 2500 / P: 750
L: 2250 / P: 1000
L: 2250 / P: 750
L: 2000 / P: 1000
L: 2000 / P: 750
L: 1750 / P: 1000
L: 1750 / P: 750
L: 1500 / P: 1000
L: 1500 / P: 750
L: 1250 / P: 750
L: 1000 / P: 1000
L: 750 / P: 750

* Disponibile solo per le superfici laminato, grigio perla, linoleum, Nero e Fenix, Grigio Londra
Tutte le misure sono espresse in mm.

Accessori per tutti i tavoli USM Haller

- Ribalta per l'accesso alla rete**
Ribalta a scomparsa incassata a filo nel piano del tavolo per un facile accesso alla rete; può essere posizionata in due punti diversi.
- Gestione cavi**
Per il tavolo USM Haller Advanced, la vaschetta portacavi alloggiata sotto il piano del tavolo offre un vano in cui poter fissare il cablaggio e i componenti tecnici. Nel caso delle versioni USM Haller e USM Haller Plus è possibile inserire a tale scopo una griglia per cavi.
- Supporto per unità centrale**
CPU di diverse dimensioni possono essere montati sotto il tavolo tramite un attacco semplice.
- Canalina per cavi**
Viene fissata alla gamba del tavolo e convoglia il cavo fino alla presa.
- Catena a maglie**
Raccoglie i cavi elettrici convogliandoli dal tavolo alla presa.
- Presca multipla**
Con cavo da 2,5 m e interruttore. Viene fissata magneticamente alla struttura del tavolo, alla vaschetta portacavi, alla griglia per cavi o ai mobili.*
- Supporto per schermo piatto**
Gli schermi vengono avvitati al supporto (normativa VESA). Il supporto è fissato allo schermo con un giunto a sfera. Possibilità di montaggio a diverse altezze per schermi con un peso fino a 12 kg.
- Supporto girevole per schermo piatto**
Gli schermi vengono avvitati al braccio girevole ad altezza regolabile tramite una piastra di fissaggio (standard VESA). Regolazione continua dell'altezza, per schermi fino a 12 kg.
- Pannello frontale e laterale**
Può essere applicato sul lato lungo o lateralmente sotto il tavolo. Per tavoli con una lunghezza di 2000, 1750, 1500, 1250 e profondità 1000, 750.
- Supporto girevole con porta cancelleria**
Offre spazio per la cancelleria e può essere spostato in modo discreto sotto il tavolo.
- USM Privacy Panels**
Si montano longitudinalmente e creano uno spazio individuale e privato nelle disposizioni con tavoli raggruppati. H: 350 o H: 700. Per tavoli con una lunghezza di: 3000, 2000, 1750, 1500.

Altri accessori per tavolo USM Haller Plus / Advanced

- Asta di sostegno per il monitor**
L'asta viene inserita nei punti di adattamento ed è possibile fissare fino a due schermi (max. 2 x 12 kg) tramite la piastra di fissaggio (Normativa VESA). Gli schermi possono essere montati a diverse altezze e la loro regolazione avviene attraverso un giunto a sfera.
Varianti
12a Asta di sostegno fissa per il monitor
12b Asta di sostegno regolabile per il monitor
Spostando l'asta di due scatti in avanti o indietro è possibile regolare la distanza di veduta.
- Adattatore USB**
L'adattatore può essere utilizzato per connessioni USB A 3.0 e C. È facile da inserire e fissare nel punto di adattamento. Utilizzabile come alimentazione elettrica o per la trasmissione di dati.
- Perno per lampada**
L'opzione del perno per lampada facilita il fissaggio delle lampade da tavolo scelte. Il collegamento elettrico è possibile tramite il punto di adattamento.

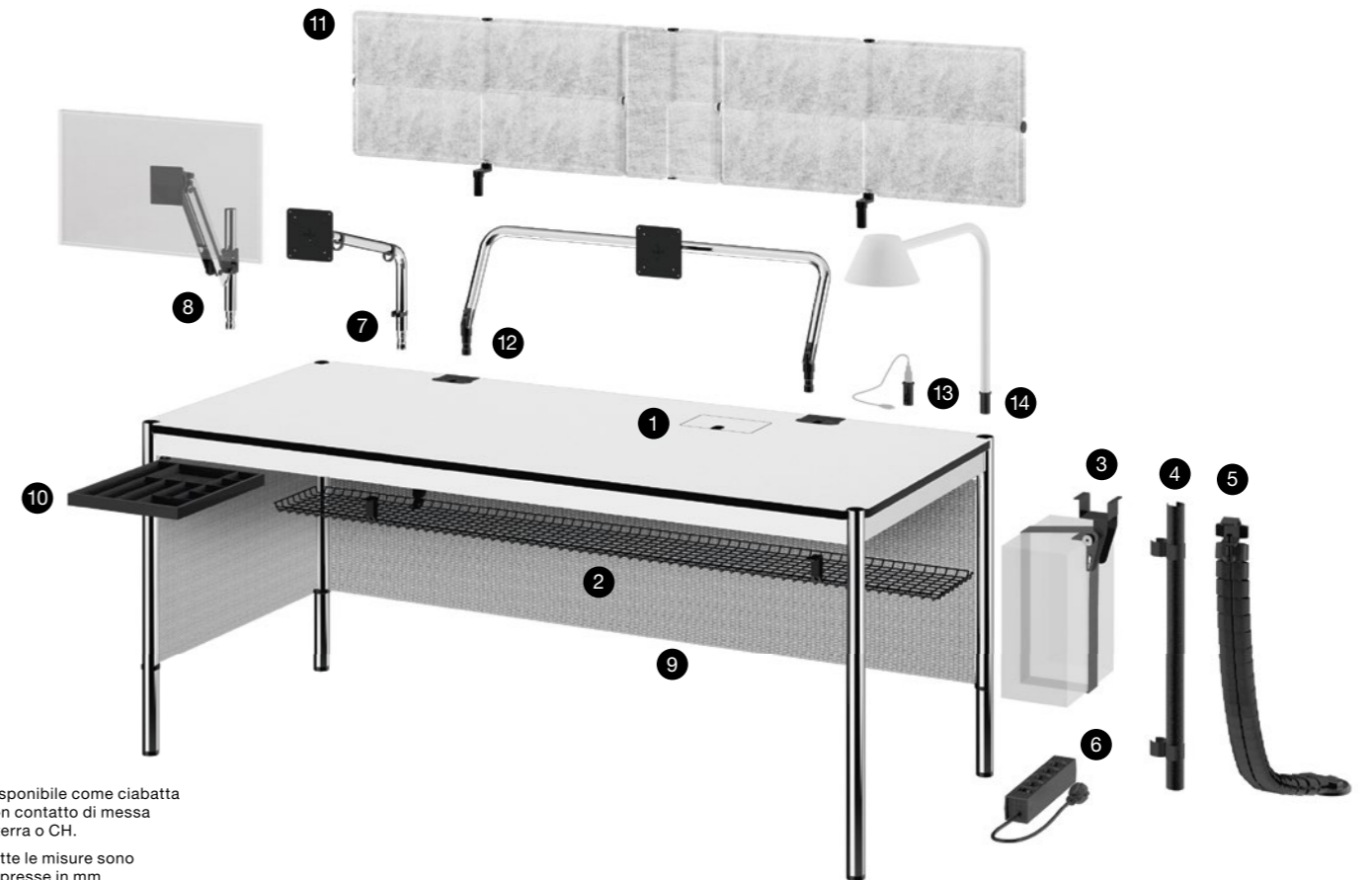

* Disponibile come ciabatta con contatto di messa a terra o CH.
Tutte le misure sono espresse in mm.

Finiture & Colori

USM Haller



Metallo

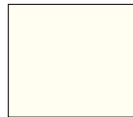

Bianco puro
RAL 9010



Grigio chiaro
RAL 7035



Grigio medio
USM



Antracite
RAL 7016

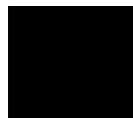

Nero grafite
RAL 9011



Giallo oro
RAL 1004



Arancio puro
RAL 2004



Rosso rubino
USM



Blu genziana
RAL 5010



Blu acciaio
RAL 5011



Verde USM



Verde oliva
RAL 6003



Beige USM



Marrone USM

USM Haller e USM Kitos



Laminato



Laminato,
grigio perla



Laminato,
grigio pastello

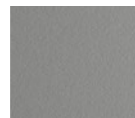

Laminato, grigio
medio, chiaro

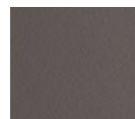

Laminato, grigio
caldo, scuro

MDF verniciato a polvere



Bianco puro
RAL 9010

Linoleum

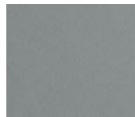

Linoleum,
Ash

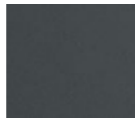

Linoleum,
Charcoal

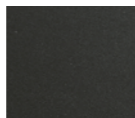

Linoleum,
Nero

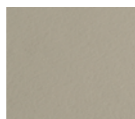

Linoleum,
Pebble



Linoleum,
Mauve

Fenix



Fenix,
Bianco Kos

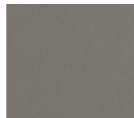

Fenix,
Grigio Londra



Fenix,
Nero Ingo

Impiallacciatura oliata o verniciata



Rovere oliato, bian-
co, impiallacciato

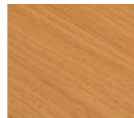

Rovere oliato, natu-
rale, impiallacciato



Rovere laccato, natu-
rale, impiallacciato

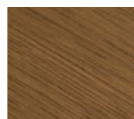

Rovere oliato, mar-
rone, impiallacciato

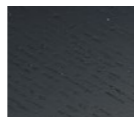

Rovere laccato,
nero, impiallacciato



Faggio laccato, natu-
rale, impiallacciato

Vetro trasparente

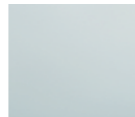

Vetro, trasparente

USM Privacy Panels



Pannello in tessuto

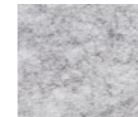

Grigio chiaro

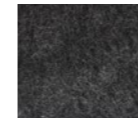

Antracite

USM Inos Box



Pannello in tessuto



Grigio chiaro

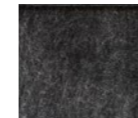

Antracite

USM Inos contenitore con cassetti



Metallo



Bianco puro
RAL 9010



Grigio medio
USM



Nero grafite
RAL 9011



Arancio puro
RAL 2004



Blu genziana
RAL 5010



Verde USM



Beige USM



Grigio chiaro
RAL 7035



Antracite
RAL 7016



Giallo oro
RAL 1004



Rosso rubino
USM



Blu acciaio
RAL 5011



Verde oliva
RAL 6003



Marrone USM

Vasi



Argilla

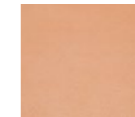

Terracotta

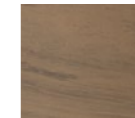

Basalto

Dettagli

USM Haller



Metallo

USM Haller

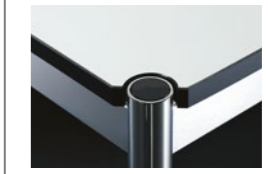

Laminato

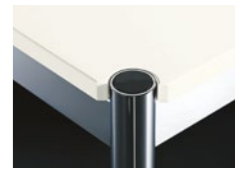

MDF verniciato a polvere



Linoleum

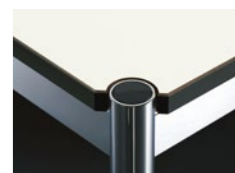

Fenix



Impiallacciatura oliata o
verniciata

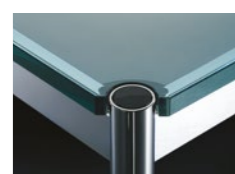

Vetro trasparente

USM Kitos



Laminato



MDF verniciato a polvere

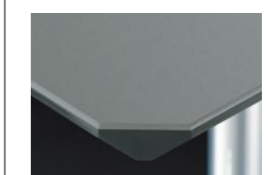

Linoleum



Fenix

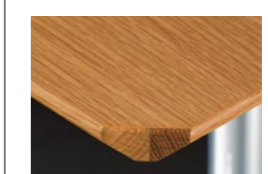

Impiallacciatura oliata o
verniciata

La superficie in vetro è disponibile per tavolo USM Haller fino a L: 2000 mm.
Altri colori e superfici disponibili su richiesta.
Prezzi e tempi di consegna dei piani dei tavoli su richiesta.

Le seguenti opzioni sono disponibili unicamente in grafite nero e bianco puro:
USM Inos contenitore con 5 cassetti, aperte
USM Inos contenitore con 10 cassetti, chiusi
USM Inos contenitore con 10 cassetti, aperte